

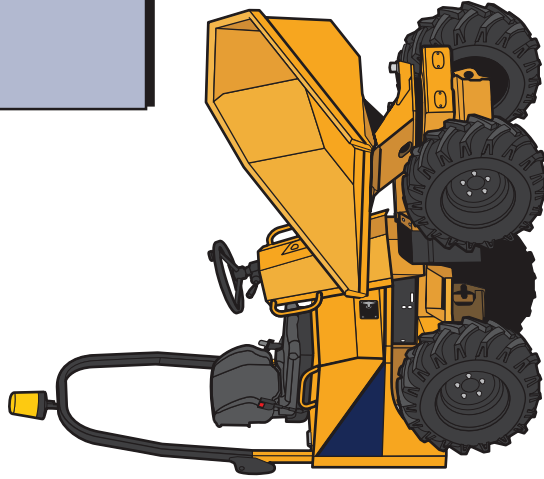

1 Tonne

Thwaites

Instruktionsbog



Mach 202 – Powerswivel

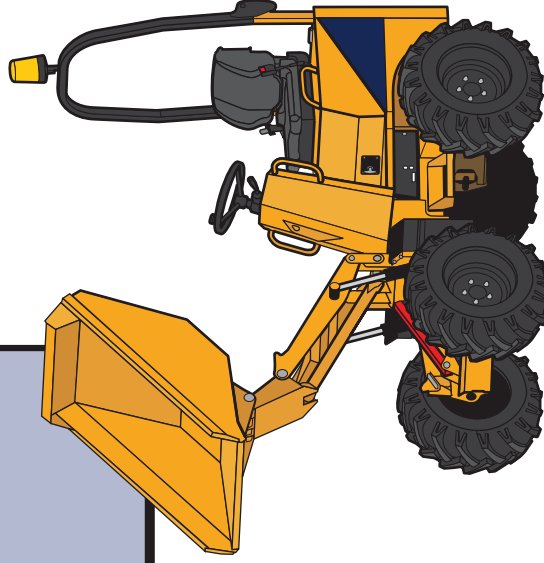

Mach 201 – Hi-tip

Introduktion

Thwaites

Thwaites Limited sætter fokus på sikkerheden

Det er Thwaites Limited's målsætning at fremme sikkerheden i forbindelse med betjening af virksomhedens maskiner og skabe bred bevidsthed omkring sikkerhed på byggepladsen samt sikker betjening af maskinerne.

Denne instruktionsbog henvender sig både til førstegangsbrugere og erfarne maskinoperatører. Instruktionsbogen skal altid følge maskinen. Alle operatører skal vide, hvor de kan finde instruktionsbogen og kende dens indhold.

Det er vigtigt, at alle operatører er uddannede og bekendt med maskinen. Det er desuden vigtigt, at de har læst og forstået oplysningerne i denne bog, før de betjener maskinen i det miljø, som maskinen er konstrueret til.

I denne bog beskrives de fremgangsmåder og betjeningformer, som anbefales af Thwaites Limited. Denne maskine må KUN betjenes som beskrevet i denne bog.

Maskinen er konstrueret til at løse almindelige opgaver på byggepladsen og til transport af materiale i større mængder i forbindelse med dette arbejde. Dette er maskinens "tilsigtede brug". Under bestemte forhold kan dumperen bruges til at trække kørende læs.

Sikkerhedssymboler



- Vigtigt!
- Vær opmærksom!
- Det handler om din sikkerhed!



- Rigtig betjening



- Forkert betjening/handling, der IKKE må udføres.

Signaler:

Disse signaler bruges i maskinen og i denne instruktionsbog til at angive fare niveauer.



FARER



ADVARSEL



FORSIGTIG

1 Før du bruger maskinen

Thwaites

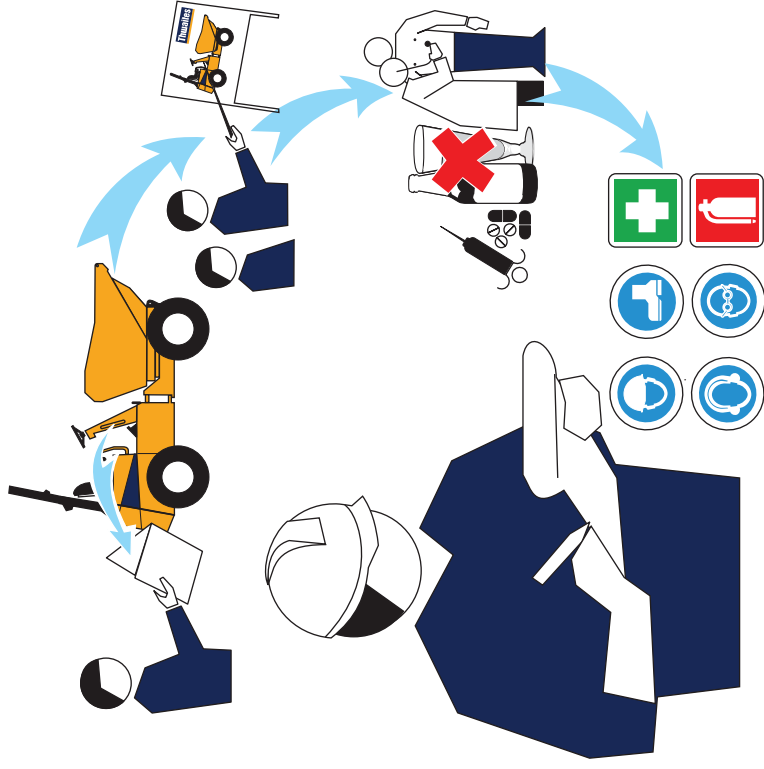

Læs instruktionsbogen

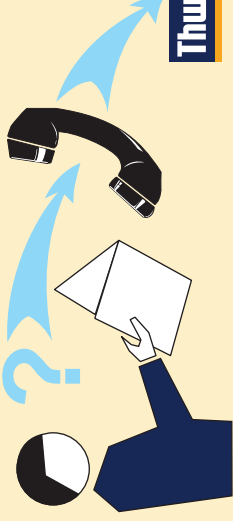
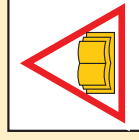

Thwaites

Distributør

- 1 Spørgsmål: kontakt en repræsentant fra Thwaites
- 2 Lær, hvordan dumperen betjenes.
- 3 Sørg for, at du er i stand til at betjene maskinen
- 4 Sørg for, at du bærer korrekt sikkerhedsbeklædning, og at det nødvendige sikkerhedsudstyr er tilgængeligt.

Komplet kontrol i afsnit

1

Før du starter motoren

1 Før du bruger maskinen

Thwaites

Gå rundt om maskinen

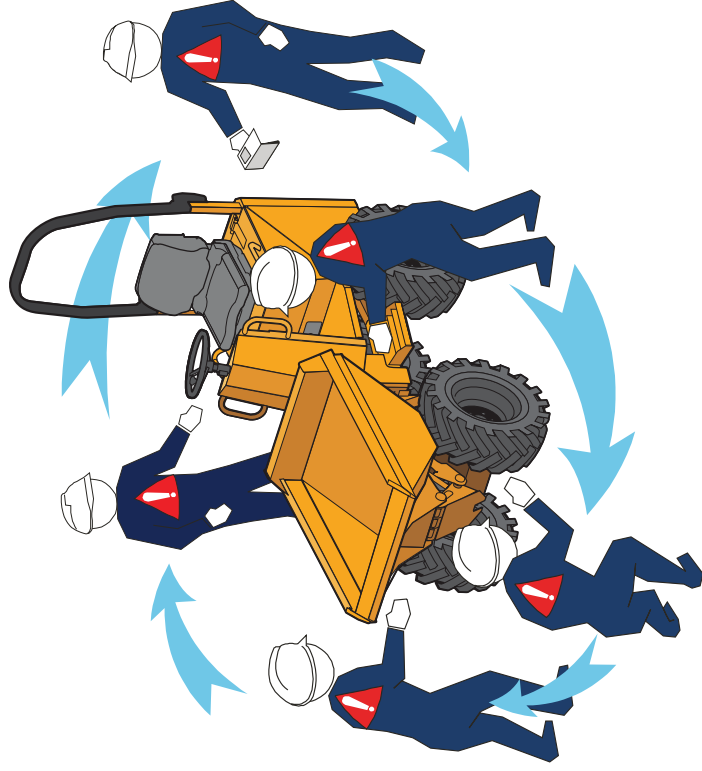

Visuel kontrol af maskinen

- 1 Chassis/lås til lad skal være slået fra
- 2 Fjern snavs fra instrumenter/farezone/stammer.
- 3 Beskyttelsesbøjle (ROPS) – sørg for, at den er gjort fast, er i lodret position og ikke er beskadiget
- 4 Sikkerhedsselen skal sidde fast og skal kunne betjenes
- 5 Dæksler, skærme og gulvplade skal sidde fast
- 6 Der må ikke løbe væske ud
- 7 Alle mærkater skal være læselige
- 8 Dækkene må ikke have rifter/splinter
- 9 Skruer skal være stramme og sidde korrekt
- 10 **Udfør daglig vedligeholdelse** (se bagsiden af denne bog)
- 11 Alle fejl skal øjeblikkeligt meddeles



MASKINEN MÅ IKKE BETJENES, FØR ALLE FEJL ER BLEVET RETTET.

Komplet kontrol i afsnit

1

Før du starter motoren

1 Før du bruger maskinen

Thwaites

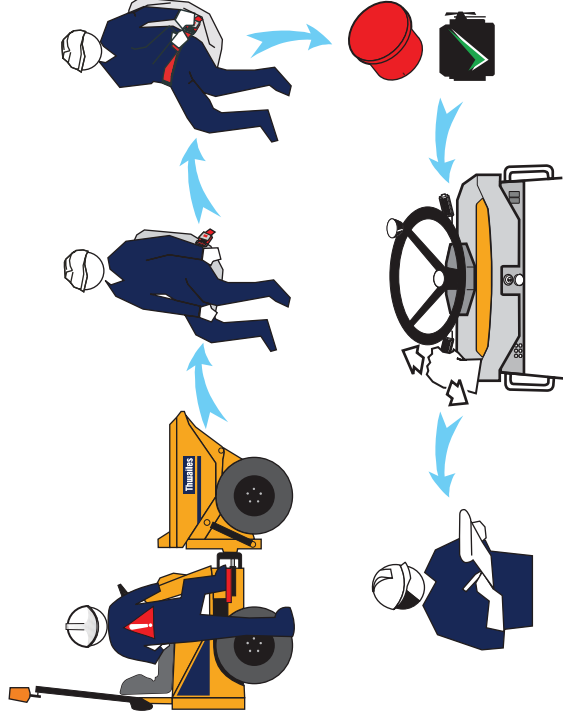

Sæt dig op på maskinen, og kontrollér følgende

- 1 Benyt stænger og trin til at komme op i sædet. (*Op- og nedstigning skal ske med front mod maskinen*).
- 2 Motorhjelm – sidder fast.
- 3 Sæde – justér sædet, så du sidder godt og kan nå instrumenterne.
- 4 Tag sikkerhedssele på – justér.
- 5 Stopknap slukket (hævet)
- 6 Geararm skal stå i frigear (neutral).
- 7 Husk, og kontrollér de kontrolfunktioner, der forklares på følgende sider.



ADVARSEL

Du SKAL bære sikkerhedssele, når du betjener maskiner med beskyttelsesbøjle (ROPS).

Komplet kontrol i afsnit

1

Før du starter motoren

1 Oversigt over instrumenter

Thwaites

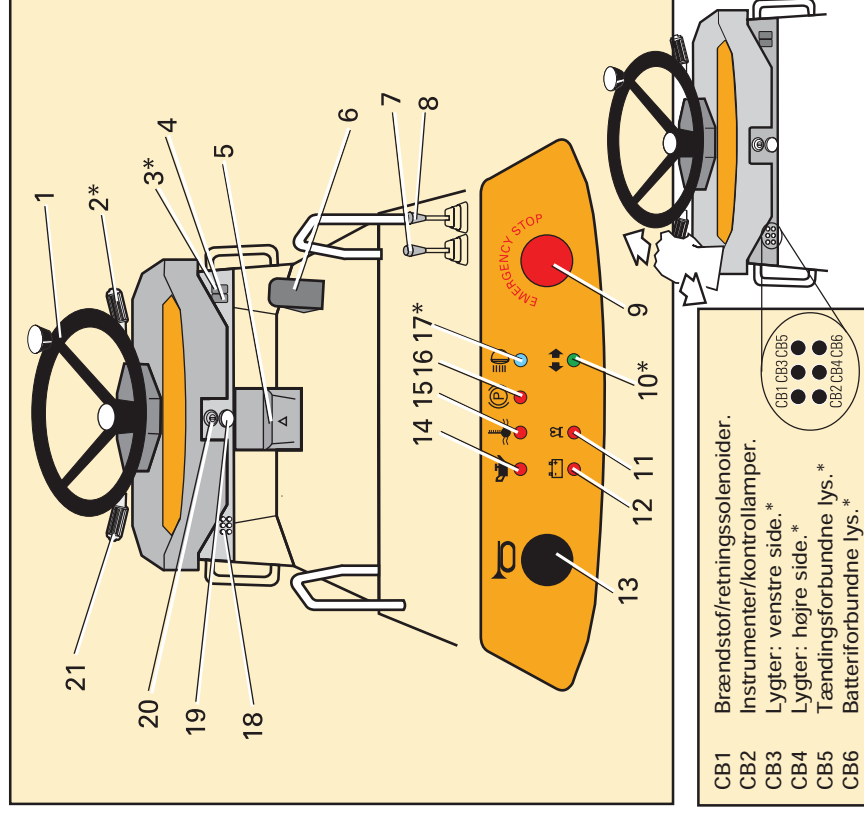

Placering af instrumenter og deres funktioner

- 1 Rat
- 2 Lyskontakt*
- 3 Kontakt til katastrofeblink*
- 4 Kontakt til signalblink
- 5 Rum til sikkerhedsvejledning
- 6 Speeder
- 7 Tippegang til lad (Hi-Tip-model)
- 8 Tippegang og drejestang til lad (Powerswivel-model)
- 9 Hævestang til lad (gælder kun Hi-Tip-model)
- 10 Nødstopknap
- 11 Blinklys*
- 12 Varme/startlampe
- 13 Kontrollampe for batteri
- 14 Horn
- 15 Kontrollampe for olietryk
- 16 Kontrollampe for temperatur af kølevand
- 17 Kontrollampe Parkeringsbremse aktiveret
- 18 Langt lys*
- 19 Strømafbryder (tryk ind for nulstilling)
- 20 Alarm (summer)
- 21 Tænding
- 22 Geararm – frem/frigear/tilbage

*Ekstra tilbehør

Komplet kontrol i afsnit

1

Før du starter motoren

1 Beskrivelse af instrumenter

Thwaites

Indstilling af sæde

- A - Tryk ned for at indstille førersædehøjden (sædet skal være tomt). Tryk helt ned og slip for at nulstille (sædet skal være tomt).
- B - Træk op for at skubbe sædet frem/tilbage.
- C - Træk op for at skubbe pudsen frem og indstille rygstøtten.

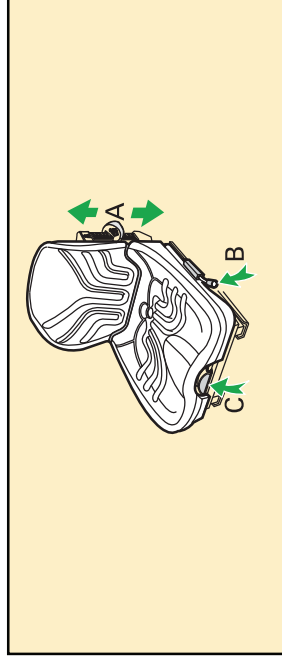

Sikkerhedssele

- Tryk på den grå knap på selen for at frigøre den fra holderen
- Træk selen på tværs over kroppen, og tryk låsetungen ind i låsen
- Åbn selen ved at trykke på den røde knap på låsen
- Tryk på den grå knap, for at få selen til at gå tilbage i holderen.

 *Sikkerhedsselel må ikke sidde løst. Den skal placeres, så den sidder behageligt over hoften, ikke over maven.*

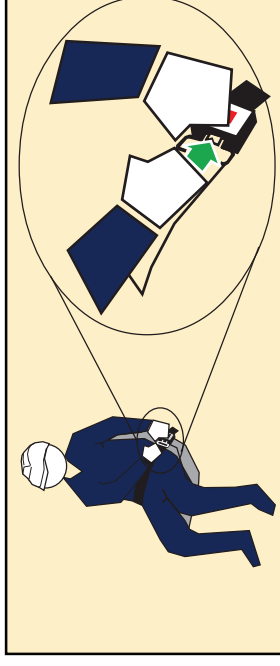

Automatisk parkeringsbremse (begge baghjul)

Parkeringsbremse aktiveres, når:

- Geararmen er i frigeersposition (neutral).
- Tændingen er slukket.
- Motoren er stoppet med nødstopknappen trykket ind.

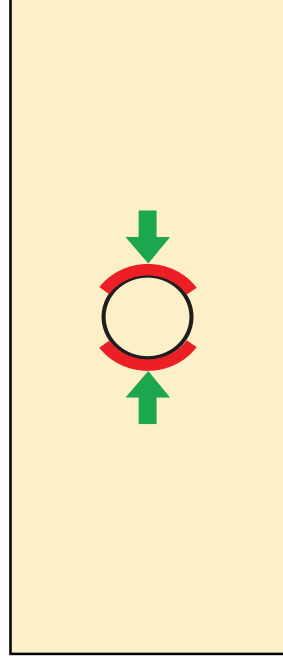

Komplet kontrol i afsnit

1

Før du starter motoren

1 Beskrivelse af instrumenter

Thwaites

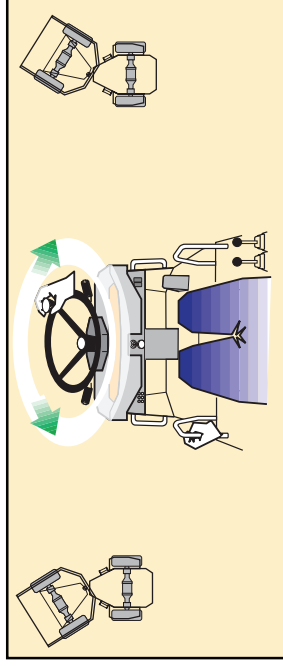

Rat – begge hænder

- Drej rattet til højre (med uret) for at dreje maskinen mod højre.
- Drej rattet til venstre (mod uret) for at dreje maskinen mod venstre.



Når du bruger ratknoppen i forbindelse med styring med én hånd ved lav hastighed, skal den anden hånd placeres på stangen ved motordækslet.

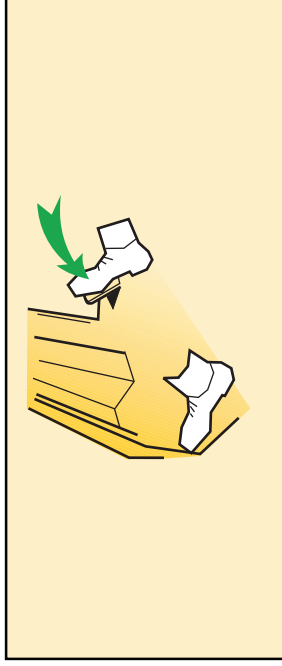

Speeder – højre fod

- Tryk pedalen ned for at øge hastigheden.
- Løft foden fra pedalen for at sænke hastigheden.
- Løft foden helt fra pedalen for at stoppe.



Nå speederen er sluppet helt, sættes gearet til frigeare. Efter 2,5 sekunder aktiveres parkeringsbremsen.

Komplet kontrol i afsnit

1

Før du starter motoren

1 Erklrning der Steuerfunktionen

Thwaites

Tippestang til tipning af lad – hjre hnd (Hi-Tip- og Powerswivel-model)

- Skub frem for at tippe ladet.
- Trk tilbage for at snke ladet.

Tippestang til lftning/snkning af lad – hjre hnd (Hi-Tip-model)

- Skub frem for at lfte ladet.
- Trk tilbage for at snke ladet.

Drejestang til lad – hjre hnd (Powerswivel-model)

- Tryk stangen til hjre for at dreje ladet med uret
- Tryk stangen til venstre for at dreje ladet mod uret

*Ladde**t** bevges muligvis langsomt, hvis der drej**e**s p rattet (prioritetsstyring)*

Ndstopknop – hjre hnd

- Tryk p knappen for at aktivere den.
- Trk den op for at deaktivere den.

Motoren standser, alarmen summer, og advarselslampen lyser, nr der trykkes p ndstoppet.

Bremsen aktiveres automatisk, nr tndingen slukkes, eller der trykkes p ndstopknappen.

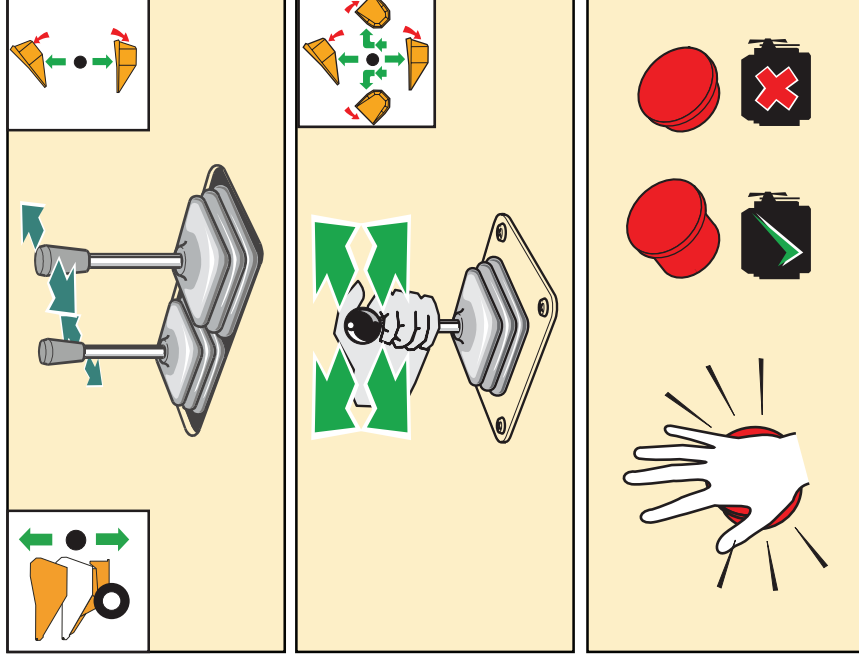

1 Komplet kontrol i afsnit

Fr du starter motoren

1 Beskrivelse af instrumenter

Thwaites

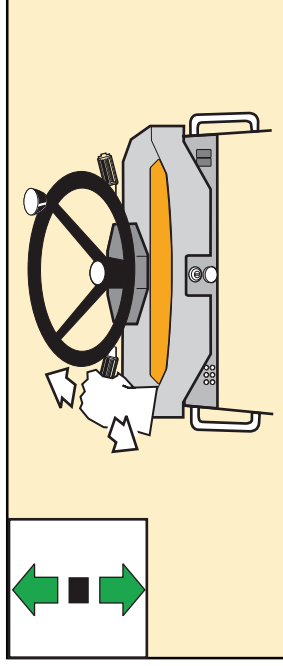

Geararm – frem/frigear/tilbage – venstre hånd

- Skub frem for at køre frem.
- Arm i midten = frigear (neutral).
- Træk tilbage for at bakke.

Der bremses automatisk, når armen placeres i midten (frigear) efter 2,5 sekunder.

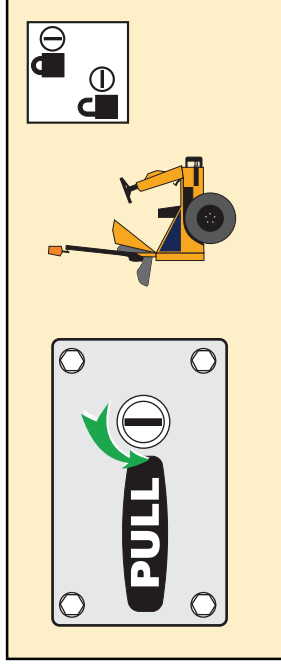

Motorhjelms – åbn/luk

- Sæt nøglen i tændingslåsen, og drej den mod uret for at låse den op.
- Træk i håndtaget for at løsne, og løft motorhjelmen.
- Sænk motorhjelmen, fastgør den, og drej nøglen med uret for at låse den.

⚠ ADVARSEL

Stop maskinen, før du skifter retning fra baglæns/forlæns og forlæns/baglæns.

Komplet kontrol i afsnit

1

Før du starter motoren

1 Beskrivelse af instrumenter

Thwaites

Foldning af beskyttelsesbøjlen – folde sammen og slå op

- Fjern signalblinket, før du folder bøjlen.
- Fjern støtterne, og træk låsestifterne ud.
- Sænk bøjlen, og sæt låsestifter og støtter på igen.
- Udfør fremgangsmåden i omvendt rækkefølge for at slå bøjlen op.
- Sørg for, at alle stifter er fastgjort, før du kører.

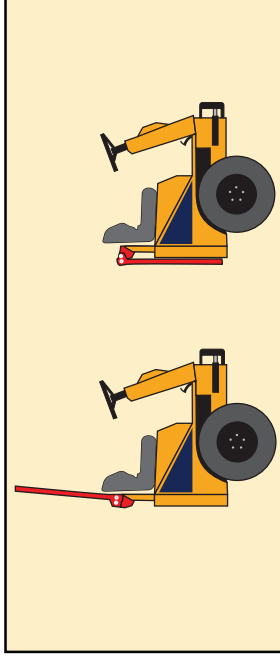

Opbevaring af signalblink

- Afbryd forbindelsen til og fjern signalblinket.
- Fastgør signalblinket på bøjlen under motorhjelmen.

Kontakt til signalblink/katastrofeblink*

- Tryk på den nederste kontakt for at aktivere signalblinket.
 - Tryk på den øverste kontakt for at deaktivere signalblinket.
- *ekstra tilbehør

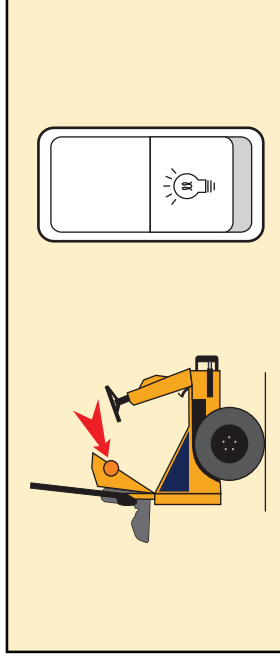

Ledningsadskiller til batteri (under motorhjelmen)

- Drej nøglen mod uret for at afbryde strømforsyningen til batteriet.
- Drej nøglen med uret for at tilføre strøm.

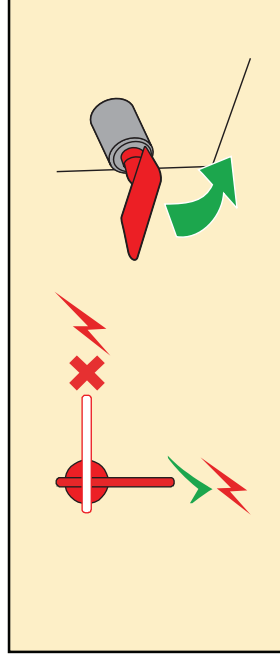

Komplet kontrol i afsnit

1

Før du starter motoren

2 Sådan startes/stoppes motoren

Thwaites

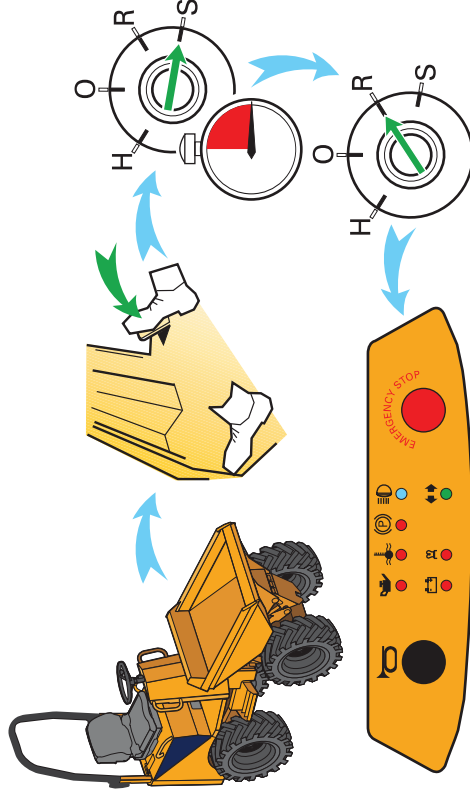

Sådan startes motoren

- Geararmen skal stå i frigear (neutral).
- drej nøglen med uret til startpositionen (S).

Der udføres selvtest med alle panellamper (de lyser), som bør slukkes ved start.

Koldstart (under 0° C) -

Drej nøglen til position (H). Når panellyset slukkes, skal motoren startes (se ovenfor).

- Giv motoren maks. 15 sekunder til at starte.

Hvis motoren ikke starter inden for 15 sekunder, skal nøglen drejes tilbage til position (O). Derefter skal du vente i 30 sekunder, før du drejer nøglen til (S) igen.

- Når motoren starter, skal du slippe nøglen. (Skifter tilbage til 'Run' (R)).

Sådan stoppes motoren

- Drej nøglen til position (O).



FORSIGTIG

- Brug ikke uautoriserede hjælpemidler til at starte maskinen.
- Maskinen må ikke TRÆKES eller SKUBBES i gang (se afsnit 3 for at få flere oplysninger).
- Hvis en af kontrollamperne ikke slukkes, skal du stoppe motoren (drej nøglen til 'O') og finde ud af, hvad der er i vejen.
- Drevet må ikke kobles til, før selvtesten er fuldført (se afsnit 3 for at få vejledning om bjærgning)



ADVARSEL

START IKKE MOTOREN, MED MINDRE DU SIDDER I FØRERSÆDET.

Komplet kontrol i afsnit

2

Før du starter motoren

2 Kontroller følgende funktioner

Thwaites

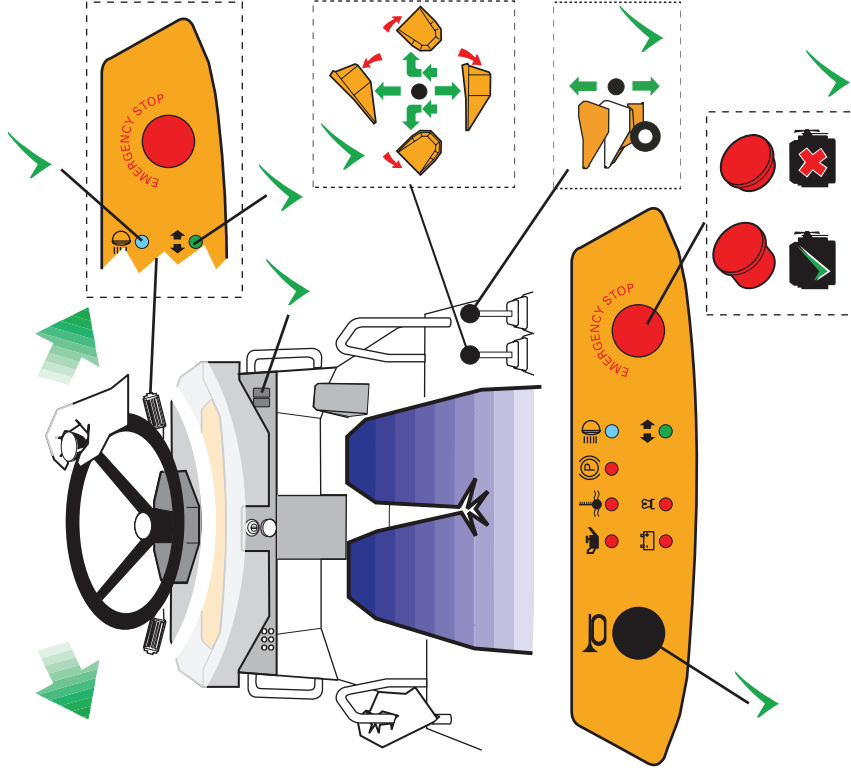

Funktionskontrol ved tændt motor

Rat:

- Drej rattet fra venstre mod højre og fra højre mod venstre.

Elektronisk udstyr:

- Horn.
- Bakalarm (ekstra tilbehør).
- Signalblinket virker.
- Lys (ekstra tilbehør)
- Sidelys
- Hovedlys
- Stoplys
- Blinklys
- Katastrofeblink

Tippestang:

- Løft/sænk lad.
 - Drej ladet med/mod uret (gælder kun Powerswivel-model)
- Håndtag til løftning/sænkning (Hi-Tip-model):

- Løft og sænk lad.

Nødstopknap:

- stopper motor
- alarmen summer

Du bør derefter dreje tændingsnøglen til positionen "slukket"

ADVARSEL

Tryk ikke på speederpedalen under disse kontrol check.

Komplet kontrol i afsnit

2

Før du starter motoren

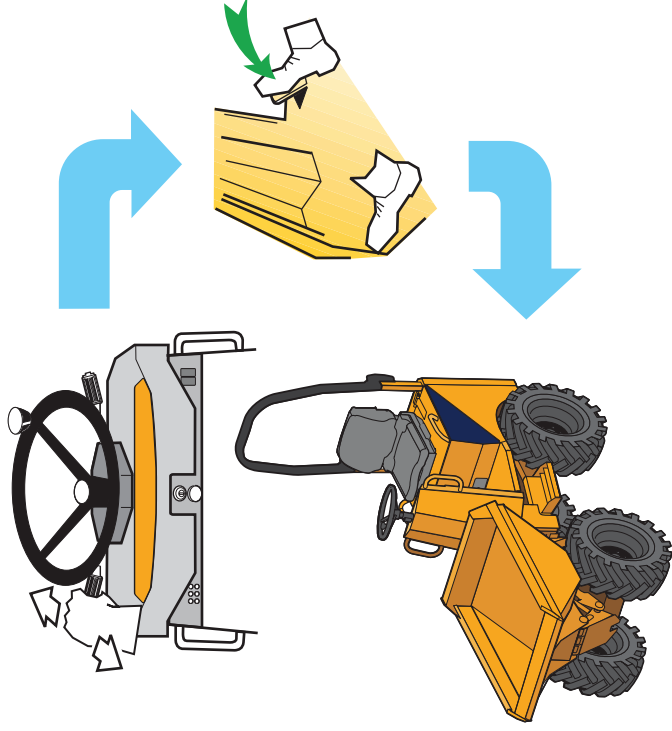

Kørsel efter pause og stop

- Vælg fremadkørsel eller bagegear.
- Hold på rattet med begge hænder.
- Træd langsomt speederen ned, og køр.
- Løft foden fra speederen for at sænke hastigheden og stoppe.
- Vælg frigeear (neutral).

Efter betjening – sikker parkering

- Laddet skal altid efterlades tomt i sænket position.
- Maskinen skal stå på fast og plan grund.
- Vælg frigeear (neutral). (Geararm).
- Stands motoren, og fjern nøglen.
- Læg signalblinket væk (sluk ledningsadskilleren til batteriet).
- Lås motorhjelm



ADVARSEL – ÆNDRING AF RETNING

STOP maskinen, før retningen ændres – frem/tilbage eller tilbage/frem.



FORSIGTIG

Førstegangsbrugere bør altid starte med fremadkørsel i frit, plant terræn.

3 

FARE

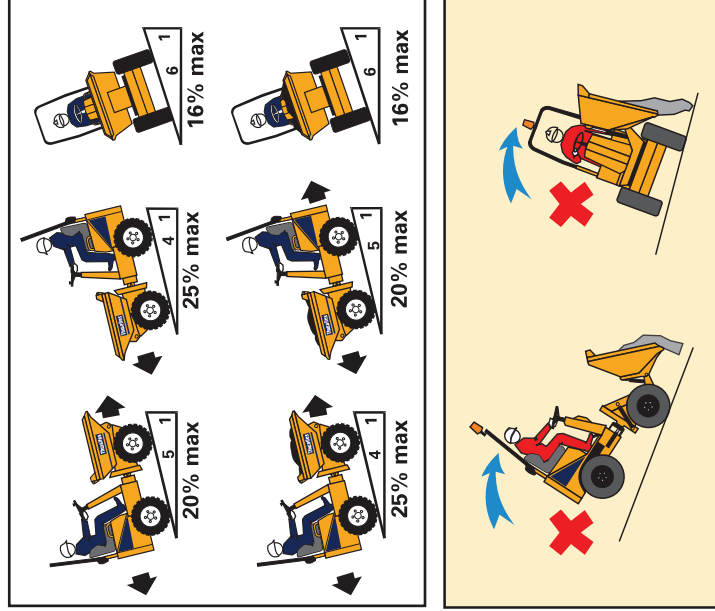
ØJEBLIKKElige FAREr, DER VIL MEDFØRE ALVORLIG PERSONSKADE
EVENTUELT MED DØDEN TIL FØLGE**Thwaites****ARBEJDE PÅ SKRÅNINGER**

Du må IKKE overskride den maksimale hældningsgrad.

Du må IKKE dreje tværs over hældninger.

Du må IKKE køre ned ad bakke i frigear (neutral).

Du må IKKE arbejde på ujævnt eller opkørt terræn eller køre over kantesten mv.

Du må IKKE løfte eller tippe ladet på en skråning.

Du må IKKE tømme laddet, når du arbejder på en skråning.

Kør lige op, ned eller langs en skråning med lavest muligt hastighed.

Hvis du efterlader maskinen uden opsyn på en skråning, skal du altid slukke tændingen (bremsen aktiveres automatisk) og blokere hjulene, så de ikke kan bevæge sig.

Placer altid ladet, så det vender fremad. (Gælder kun Powerswivel-model)

Vigtigt! Afsnit**Rigtig og forkert betjening**

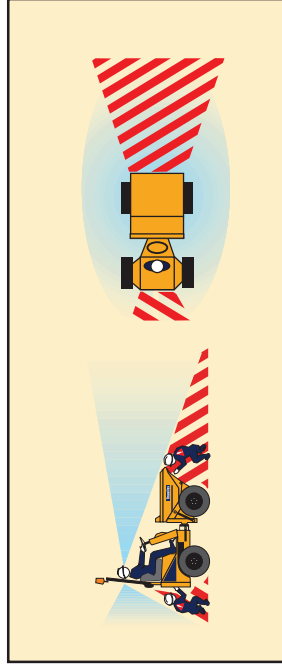
3 **FARE****ØJEBLIKKELE FARE, DER VIL MEDFØRE ALVORLIG PERSONSKADE
EVENTUELT MED DØDEN TIL FØLGE****Thwaites****ORIENTERING**

Se, om der er plads foran og bagved maskinen, før du starter den.



Vær opmærksom på blinde vinkler under brug.

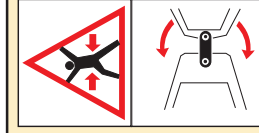
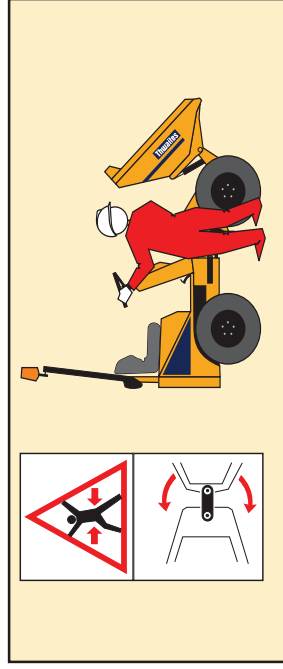

Brug hornet til at advare folk i nærheden, før du begynder arbejdet.

**FAREZONE**

Hold dig væk fra ledforbindelser, når motoren kører.

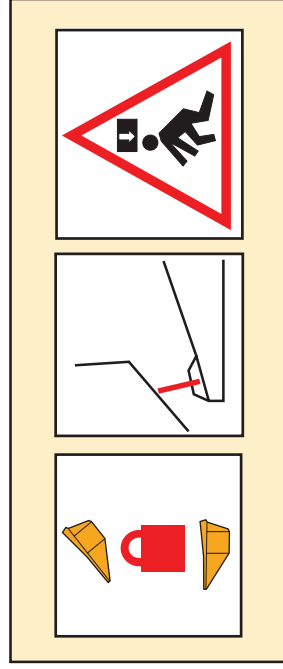

Du må aldrig betjene maskinens instrumenter, når du står ved siden af maskinen.

**ARBEJDE UNDER ET LØFTET LAD**

Lås ladet og løftearmen med sikkerhedsstøtter under vedligeholdelse.



Du må aldrig arbejde under et lad eller en løftearm, der ikke er fastlåst.

3 **Vigtigt! Afsnit****Rigtig og forkert betjening**

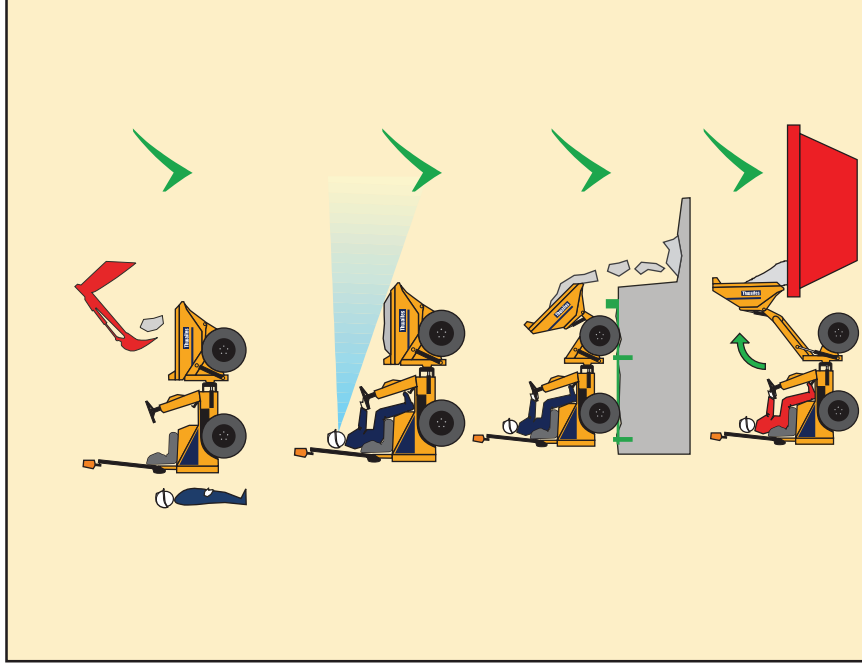
3**ADVARSEL****FARLIG ELLER FORKERT BETJENING, DER KAN MEDFØRE ALVORLIG PERSONSKADE EVENTUELT MED DØDEN TIL FØLGE****Thwaites****LÆSNING**Maskinens maksimale last må **IKKE** overskrides.Læs **IKKE** ladet, mens løftearmene er oppe.Vælg frigear (**NEUTRAL**) SLUK motoren, og **GÅ VÆK FRA MASKINEN**.

Fjern skidt og snavs fra instrumenterne, gulvpladen, midtersamlingen, ratsamlingen og speederen.

Sørg for, at læsset er **SIKKERT, STABILT** og **LAVT**, og at du har et godt udsyn.

Reducér nyttelasten, medmindre der er tale om flydende last.

**AFLÆSNING**Brug **STOPPLANKER** og **STØTTEVÆGGE** ved udgravninger.Du må **IKKE** tippe laddet, hvis læsset klæber.

Hold på plant terræn, når du læsset eller løfter skovlarmerne.



Vælg frigear med geararmen – frem/frigear/tilbage – når du løfter eller tipper ladet for at forhindre, at maskinen bevæger sig

**3****Vigtigt! Afsnit****Rigtig og forkert betjening**







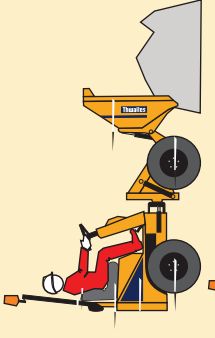

3 

ADVARSEL

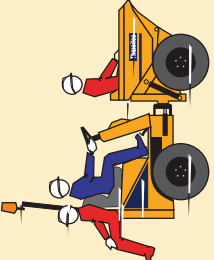
FARLIG ELLER FORKERT BETJENING, DER KAN MEDFØRE ALVORLIG
PERSONSKADE EVENTUELT MED DØDEN TIL FØLGE

Thwaites

KØRSEL

| | | | | |
|--|---|---|---|---|
|  |  | Du må IKKE køre med løftet eller tippet lad |  | Du må ALDRIG stå af, mens maskinen er i bevægelse |
|  |  | Du må IKKE medtage passagerer. |  | Undgå lukkede arbejdsområder – udstødningssasser og støj kan være skadeligt. |
|  |  | Undgå farlige arbejdsforhold – menneskevrimmel, dårligt vejr, is osv. |  | Du må IKKE betjene maskinen, hvis beskyttelsesbøjlen er beskadiget eller sammenfoldet |

Bemærk! beskadigede beskyttelsesbøjler skal udskiftes, **IKKE** repareres!

3 

Vigtigt! Afsnit

Rigtig og forkert betjening

3 

ADVARSEL

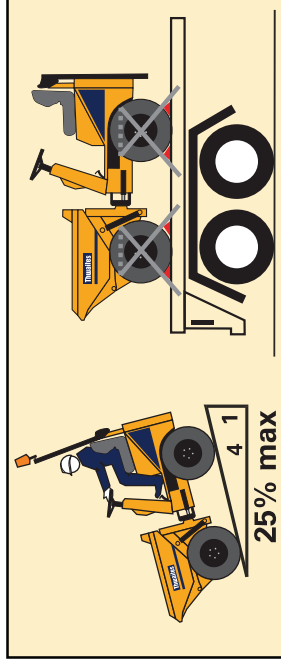
FARLIG ELLER FORKERT BETJENING, DER KAN MEDFØRE ALVORLIG
PERSONSKADE EVENTUELT MED DØDEN TIL FØLGE**Thwaites****TRANSPORT**

Bak langsomt maskinen op på en passende trailer.

Du må **IKKE** køre forlæns op ad rampen.

- Stands motoren (parkeringsbremsen aktiveres automatisk).
- Bloker hjulene (for at undgå bevægelse).
- Lås chassiset med låsestangen.
- Fastgør maskinen til traileren.
- Sørg for, at belastningen er lovlig (højde/vægt).

**Vigtigt! Afsnit****3****Rigtig og forkert betjening**

3

ADVARSEL

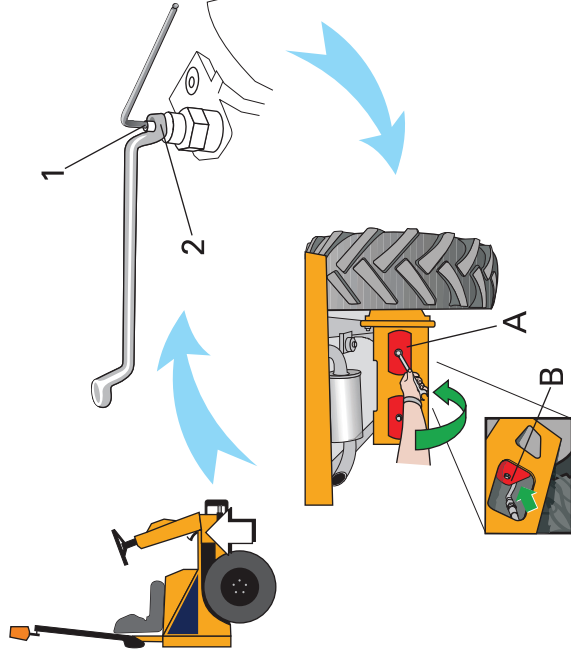
FARLIG ELLER FORKERT BETJENING, DER KAN MEDFØRE MINDRE
PERSON- ELLER TINGSKADE**Thwaites****FORSIGTIG**

Ved trækning af køretøjet:

- Overskrid ikke den maksimale trækkehastighed på 2 km/t.
- Overskrid ikke trækningssafstanden på 1 km.

TRÆKNING AF KØRETØJET

For at køretøjet kan trækkes skal motorens hydrostatiske gear omgås, og de fjederbelastede bremses ved baghjulsmotorerne skal frakobles.

Omgåelse af det hydrostatiske gear

Dette opnås ved at skrue de to ventiler på pumpen løs.

Den ene ventil sidder under fodpladen, mens den anden sidder overfor, under pumpen.

Sådan aktiveres omgåelse af det hydrostatiske gear:

- frigør låsemøtrikken (2);
- skru gevindtappen i (1), indtil den flugter med toppen af møtrikken (2);
- stram møtrikken (2).

Sådan genaktiveres den hydrostatiske gearkasse:

- skru genstand 1 i igen for at stoppe;
- skru møtrikken i igen.

Frakobling af de fjederbelastede bremses

- Bloker hjulene for at undgå bevægelse, når bremserne er frakoblet
- afmonter de to udtrækkere (A) som sidder ved det bageste akselleje (dette gør du ved at skrue sekskantskrue af)
- fjern plastproppen i midten af hjulmotoroverfladen.
- placer udtrækkeren på hjulmotoren (B), og skru den sekskantskrue på, der blev fjernet tidligere.
- Stram skruen til 42 Nm, indtil hjulet nemt kan fjernes.
- Sæt udtrækkerne på igen for at genaktivere de fjederbelastede bremses, og sæt plastproppen på.

3**Vigtigt! Afsnit****Rigtig og forkert betjening**

3

ADVARSEL

FARLIG ELLER FORKERT BETJENING, DER KAN MEDFØRE MINDRE PERSON- ELLER TINGSKADE

Thwaites

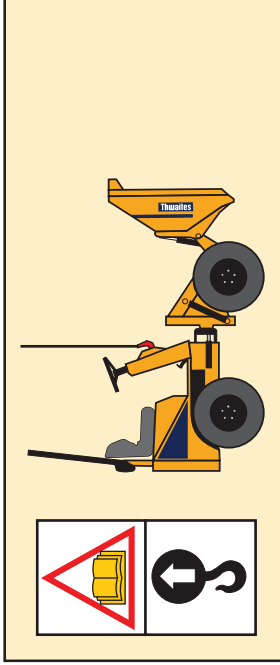

LØFTNING

Tip laddet helt frem.



Lås chassiset med låsestangen.



Løft maskinen ved hjælp af øjet midt på maskinen.

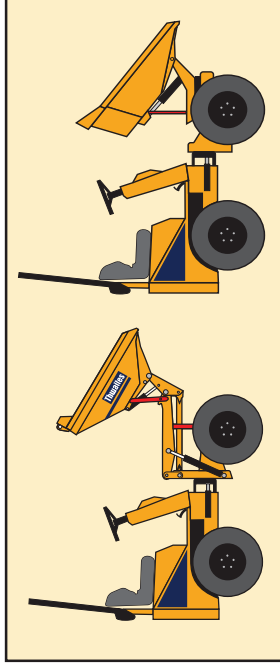

VEDLIGEHOLDELSE

Brug ladsikkerhedsstang og løftearmsstang, når du arbejder neden under laddet.







Vigtigt! Afsnit

Rigtig og forkert betjening

4 Maskinfejl – fejlfinding, du selv kan udføre

Thwaites

| Problem | Årsag | Løsning |
|---|---|---|
| Motoren kan ikke starte | Ledningsadskilleren står på OFF Geararmen for forlæns/bak står ikke i frigeare (neutral) Strømafbryderen er udløst. Nødstopknappen er trykket ned Batterispændingen er for lav Forkert brændstoffilførsel Det elektriske stop på brændstofpumpen er defekt. | Skift til ON. Skift til frigeare (neutral) Nulstil (tryk for nulstilling) Træk knappen opad Kontroller batteriet og forbindelserne Kontroller brændstofniveauet og forbindelserne Kontroller forbindelserne |
| Motoren starter og stopper | Brændstof- eller luftfilteret er blokeret Der er luft i brændstofsyste­met | Skift brændstof- eller luftfilteret Kontroller brændstoffilførslen |
| Der kommer sort røg ud af motoren | Luftfilteret er tilstoppet (kontrollampen lyser rødt) Brændstofsyste­met er defekt Forkert brændstof | Skift eller rens luftfilteret Kontakt en Thwaites-forhandler Skift brændstof og filter |
|  Olietryk i motor  Høj motortemperatur Ustabil vekselstrømsgenerator  Den automatiske parkeringsbremse  forbliver aktiveret | Olietrykket er for lavt Køleren er tilstoppet Der er ikke nok kølevæske Det fremadgående gear/bakgearet er blevet valgt mindre end to sekunder efter start af motoren | Påfyld mere motorolie Rens køleren Påfyld mere kølevæske Vælg frigeare, og vent to sekunder, før du igen vælger enten fremadgående gear/bakgear |
| Advarsel summer | Nødstopknappen er trykket ned Maskinen er startet med geararmen i fremad/bak Nødstopknappen er trykket ned LED-kontrollampen lyser | Træk knappen opad Skift til frigeare (neutral) Træk knappen opad Sluk tændingen, og find ud af, hvad der er i vejen |

Efterse altid panelets kontrollamper, udløste afbrydere og sprængte sikringer

4 Tekniske specifikationer – Hi-Tip-model

Thwaites

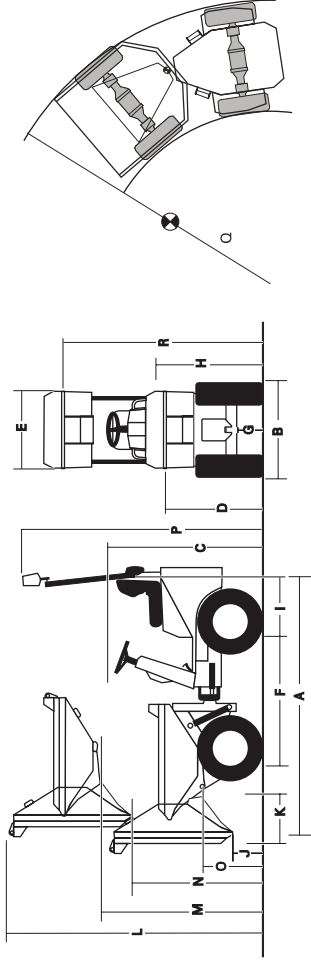

| Mål (mm) | 1T | Vægt (kg) | 1T | Støj |
|--|-------------|-------------------|----------|------------------|
| A. Længde (maks.) | 3032 | Uden læs | | Luftbåret (10 m) |
| B. Bredde | 1115 (982*) | Frontaksel | 410 | 102dB |
| C. Højde (ROPS sammenfoldet) | 1822 | Bagaksel | 780 | Operator |
| D. Højde på tipvogn | 1155 | I alt | 1190 | 84 |
| E. Bredde på lad | 982 | Angivet nyttelast | | |
| F. Hjulbase | 1500 | Med læs | 1000 | |
| G. Fri højde fra jorden | 274 | Frontaksel | 1460 | |
| H. Højde på lad | 1262 | Bagaksel | 730 | |
| I. Bagaksel | 654 | I alt | 2190 | |
| J. Fri højde ved aflæsning | 346 | Dæktryk | | |
| K. Fri højde fra hjul ved aflæsning | 505 | Bar (psi) Forhjul | 3,0 (44) | |
| L. Maks. aflæsningshøjde (løftet lad) | 3005 | Baghjul | 3,0 (44) | |
| M. Aflæsningshøjde (løftet lad) | 1913 | | | |
| N. Fri højde ved aflæsning (løftet lad) | 1573 | | | |
| O. Aflæsningshøjde | 720 | | | |
| R. Højde på tipvogn (løftet lad) | 2370 | | | |
| P. Højde (ROPS og signalblink – maks.) | 2860 | | | |
| Q. frigang, hjul | 5,45 m | | | |
| *. med smalle dæk, der fås som ekstra tilbehør | | | | |



Bemærk! De viste tryk gælder både for standarddæk på 10/75 x 15,3 og dæk på 7,00 x 12, der fås som ekstra tilbehør

Typiske vibrationsniveauer – hele kroppen 0,7-0,8 m/s². Hånd/arm mindre end 2,5 m/s².

4 Tekniske specifikationer – Powerswivel-model

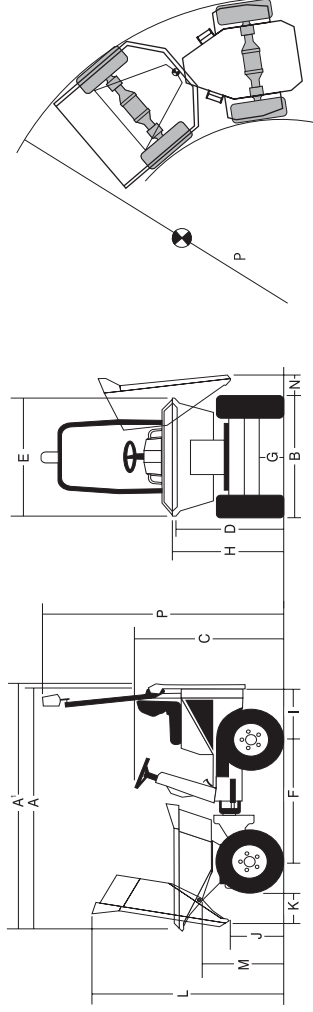
Thwaites



| Mål (mm) | 1T | Vægt (kg) | 1T | Støj |
|--|--------|--|----------|---|
| A. Længde (ROPS sammenfoldet) | 3062 | Uden læs | 465 | Luftbåret (10 m) |
| A ¹ . Længde (løftet) ROPS | 3222 | Frontaksel | 760 | |
| B. Bredde | 1195 | Bagaksel | 1225 |  102dB |
| C. Højde (ROPS sammenfoldet) | 1773 | I alt | 1000 | |
| D. Højde på tipvogn | 1204 | Angivet nyttelast (Vægt incl. operatør på 75 kg) | 1475 | Operator |
| E. Bredde på lad | 1151 | Med læs | 825 | |
| F. Hjulbase | 1500 | Frontaksel | 2300 |  84 |
| G. Fri højde fra jorden | 274 | Bagaksel | 3,0 (44) | |
| H. Højde på lad | 1256 | I alt | 3,0 (44) | |
| I. Bagaksel | 654 | Dæktryk | | |
| J. Fri højde ved aflæsning | 642 | Bar (psi) Forhjul | | |
| K. Fri højde fra hjul ved aflæsning | 461 | Baghjul | | |
| L. Maks. aflæsningshøjde | 2244 | | | |
| M. Aflæsningshøjde | 901 | | | |
| N. Friområde på siden af aflæsning | 154 | | | |
| P. Højde (ROPS og signalblink – maks.) | 2860 | | | |
| Q. frigang, hjul | 5.55 m | | | |

Typiske vibrationsniveauer – hele kroppen 0,7-0,8 m/s². Hånd/arm mindre end 2,5 m/s².

4 Tägliche/wöchentliche Kontrollen – Hi-Tip-model

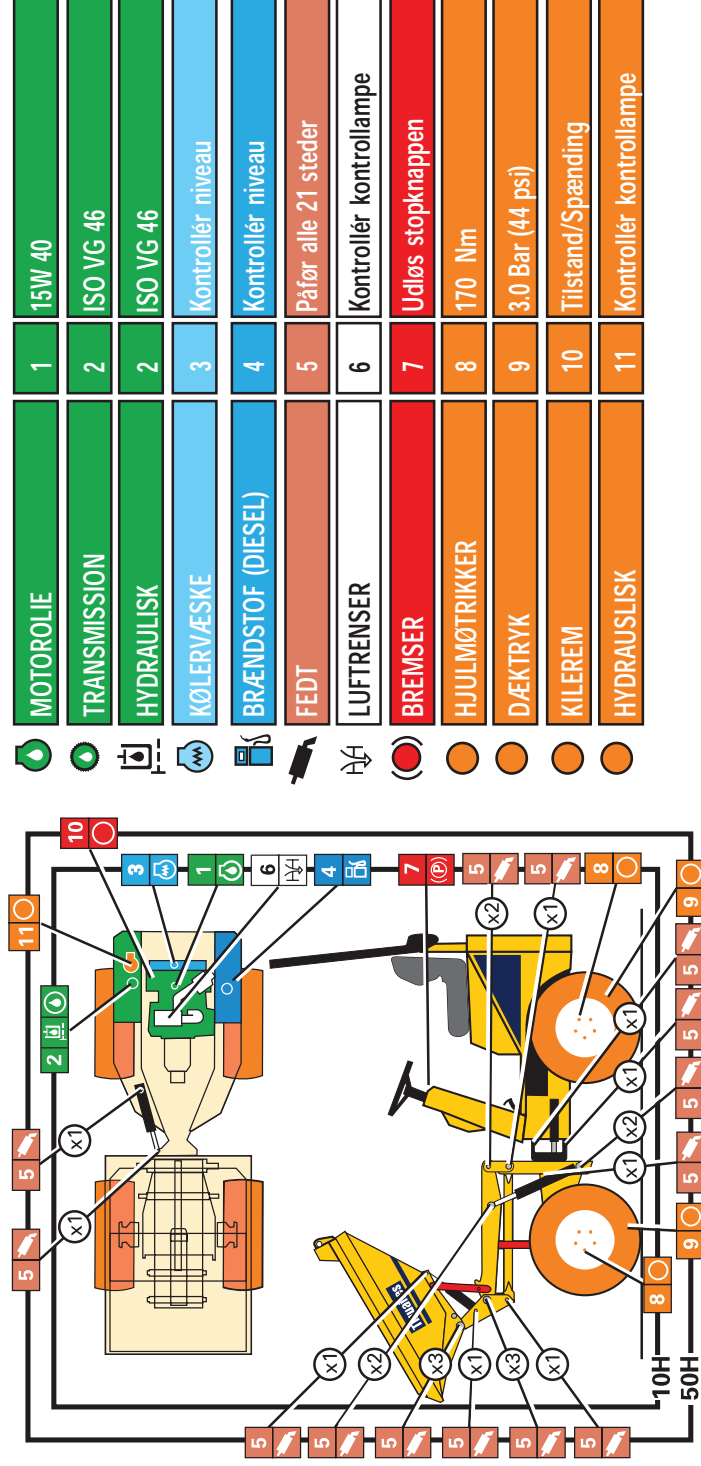

Denne maskine skal til eftersyn efter de første 50 timer

Almindelige serviceintervaller:

250 timer 500 timer 1000 timer 2000 timer

Kontakt din lokale Thwaites-distributør eller besøg www.thwaitesdumpers.co.uk for at få flere oplysninger.

4 Tägliche/wöchentliche Kontrollen – Powerswivel-model

Thwaites

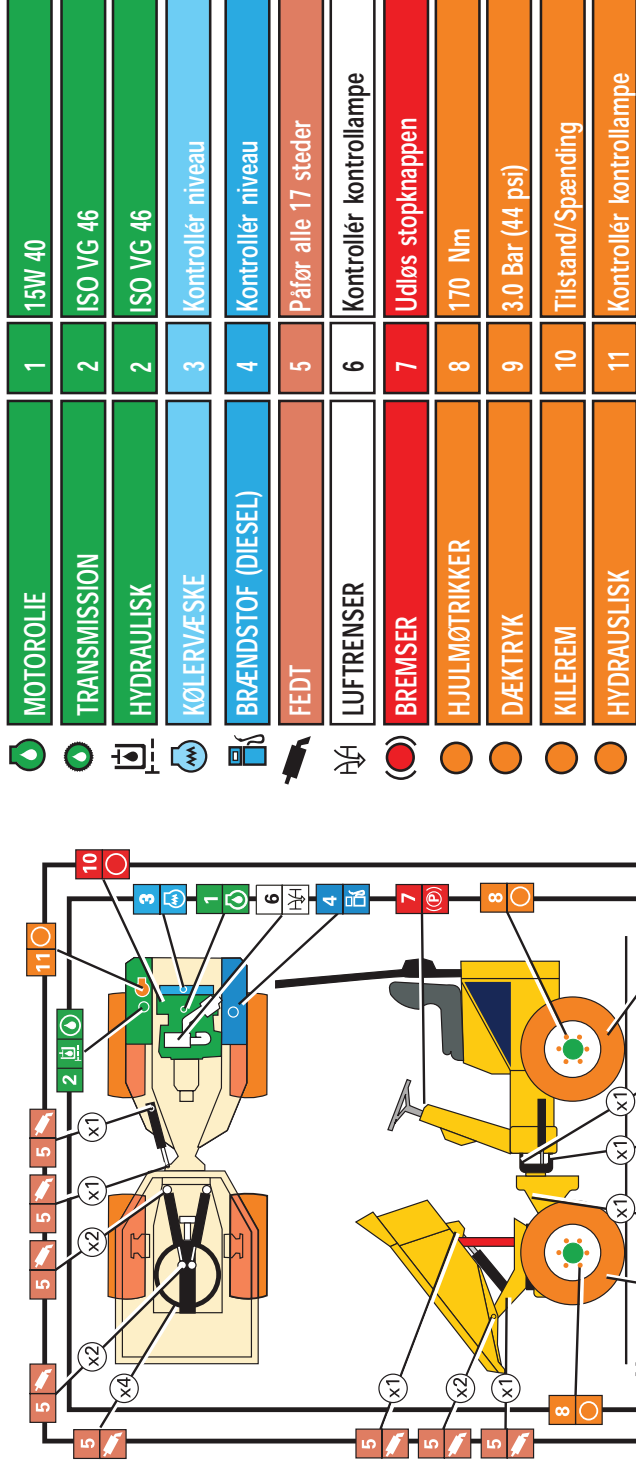

Denne maskine skal til eftersyn efter de første 50 timer

Almindelige serviceintervaller:

250 timer 500 timer 1000 timer 2000 timer

Kontakt din lokale Thwaites-distributør eller besøg www.thwaitesdumpers.co.uk for at få flere oplysninger.