

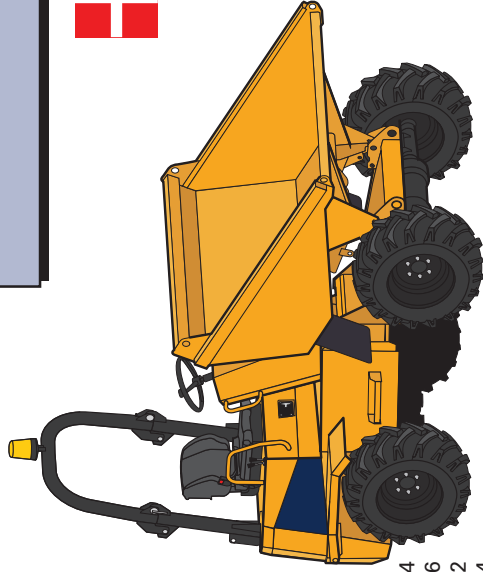

3 – 4,5 Tonne hydrostatic

Thwaites

Instruktionsbog



Mach 344
Mach 346
Mach 372
Mach 374
Mach 375

Mach 372 - 3 Tonne Front Tip

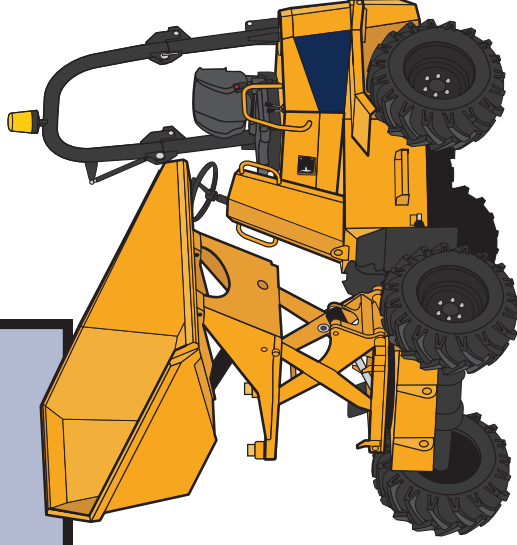

Mach 375 - 3 Tonne Hi-Swivel

Introduktion

Thwaites

Thwaites Limited sætter fokus på sikkerheden

Det er Thwaites Limited's målsætning at fremme sikkerheden i forbindelse med betjening af virksomhedens maskiner og skabe bred bevidsthed omkring sikkerhed på byggepladsen samt sikker betjening af maskinerne.

Denne instruktionsbog henvender sig både til førstegangbrugere og erfarne maskinoperatører. Instruktionsbogen skal altid følge maskinen. Alle operatører skal vide, hvor de kan finde instruktionsbogen og kende dens indhold.

Det er vigtigt, at alle operatører er uddannede og bekendt med maskinen. Det er desuden vigtigt, at de har læst og forstået oplysningerne i denne bog, før de betjener maskinen i det miljø, som maskinen er konstrueret til.

I denne bog beskrives de fremgangsmåder og betjeningsformer, som anbefales af Thwaites Limited. Denne maskine må KUN betjenes som beskrevet i denne bog.

Maskinen er konstrueret til at løse almindelige opgaver på byggepladsen og til transport af materiale i større mængder i forbindelse med dette arbejde. Dette er maskinens "tilsligtede brug". Under bestemte forhold kan dumperen bruges til at trække kørende læs.

Da dumpere kan betjenes på mange måder og der ikke eksisterer nogen aftalt prøvningsnorm, er de tal, der oplyses af Thwaites i forbindelse med vibrationsværdier og eksponering, kun medtaget til referenceformål. Det er arbejdsgiverens ansvar at vurdere vibrationsseksponeringen på basis af forholdene på det pågældende sted og driftspraksissen på brugsstedet.

Hånd-/arm-vibration – Det er ikke sandsynligt, at de daglige eksponerings-/grænseværdier på mellem 2,5 - 5,0 m/s² (A8) overskrides i løbet af en otte timers referenceperiode.

Hele kroppen/Vibration – Den daglige eksponering kan kun fastsættes nøjagtigt på brugsstedet. Denne eksponering skal administreres med hensyn til handlings-/grænseværdier på henholdsvis U5 og 1,15 m/s² (A8).

Arbejdsgivere bør ikke udelukkende sætte deres lid til offentliggjorte vibrationstal, når de foretager deres risikovurdering. Afhængig af stedets forhold kan det være nødvendigt at justere cyklusiderne med henblik på at reducere eksponeringsniveauet for operatøren. De vibrationsværdier, der er baseret på typiske driftsperioder, er tilgængelige på anmodning hos Thwaites. De må kun anvendes til referenceformål.

Sikkerhedssymboler



- Vigtigt!
- Vær opmærksom!
- Det handler om din sikkerhed!



- Rigtig betjening



- Forkert betjening/handling, der IKKE må udføres.

Signaler:

Disse signaler bruges i maskinen og i denne instruktionsbog til at angive fare niveauer.



FARER



ADVARSEL



FORSIGTIG

1 Før du bruger maskinen

Thwaites

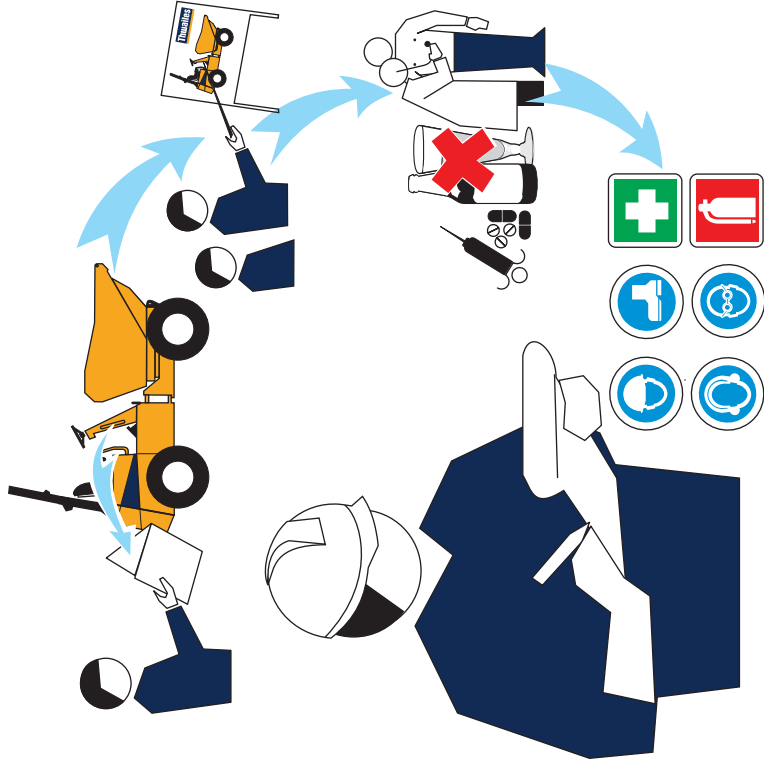

Læs instruktionsbogen

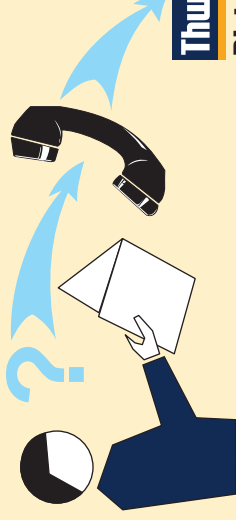

Thwaites
Distributør

1. Hvis du har spørgsmål, skal du kontakte: en repræsentant fra Thwaites.
2. Lær, hvordan dumperen skal betjenes.
3. Sørg for, at du er i stand til at betjene maskinen.
4. Sørg for, at du bærer korrekt sikkerhedsbeklædning, og at det nødvendige sikkerhedsudstyr er tilgængeligt.

Komplet kontrol i afsnit

1

Før du starter motoren

1 Før du bruger maskinen

Thwaites

Gå rundt om maskinen

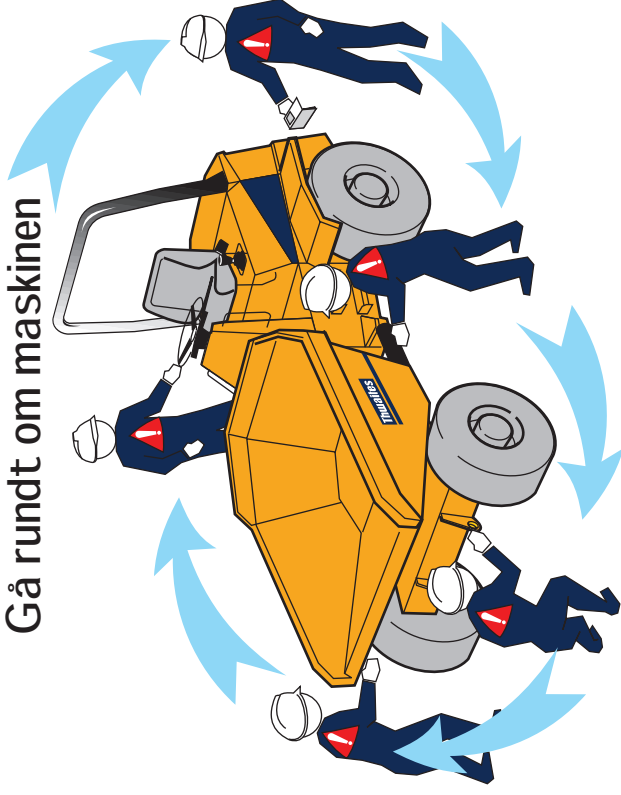

Visuel kontrol af maskinen

- 1 Chassis/lås til tippevogn skal være slået fra.
- 2 Kontroller dumperen, at der ikke forefindes snavs/mudder på pivot ophæng, pedaler og adgangsområder.
- 3 Beskyttelsesbøjle (ROPS) – sørg for, at den er gjort fast, er i lodret position og ikke er beskadiget.
- 5 Sikkerhedsselen skal sidde fast og skal kunne betjenes.
- 6 Dæksler og skærme skal sidde fast.
- 7 Der må ikke løbe væske ud.
- 8 Alle mærkater – læselige.
- 9 Dæk – ingen rifter/splinter.
- 10 Bolte – skal være stramme og sidde korrekt.
- 11 **Udfør daglig vedligeholdelse** (Se bagsiden af denne bog)
- 12 Alle fejl skal øjeblikkeligt meddeles.



MASKINEN MÅ IKKE BETJENES, FØR ALLE FEJL ER BLEVET RETTET.

Komplet kontrol i afsnit

1

Før du starter motoren

1 Før du bruger maskinen

Thwaites

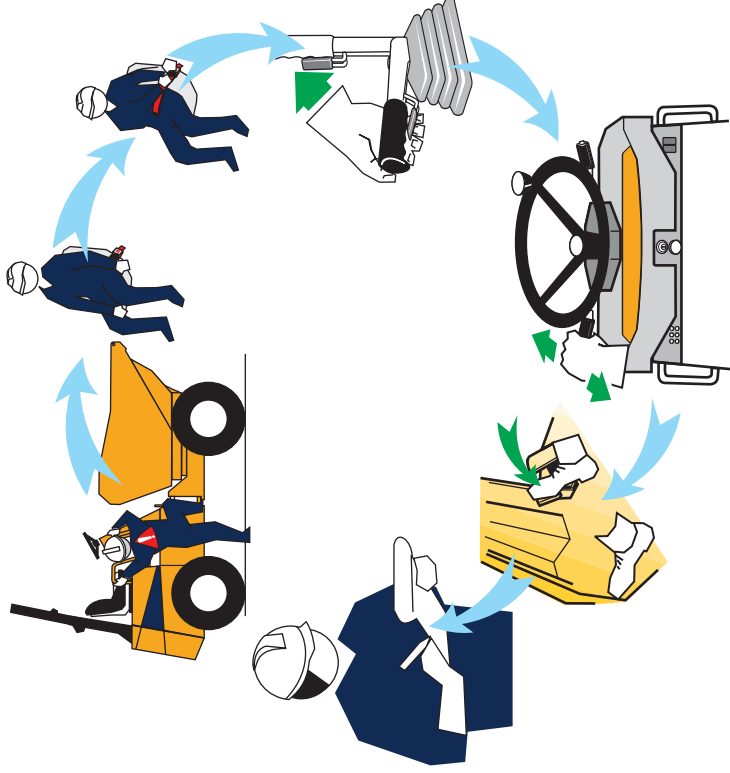

Sæt dig op på maskinen, og kontrollér følgende

- 1 Benyt stænger og trin til at komme op i sædet. (*Op- og nedstigning skal ske med front mod maskinen*).
- 2 Motorhjelm – sidder fast.
- 3 Sæde – justér sædet, så du sidder godt og kan nå instrumenterne.
- 4 Tag sikkerhedssele på – justér.
- 5 Kontrollér håndbremsen – skal være trukket.
- 6 Geararm – skal stå i frigeart (neutral).
- 7 Fodbremse – tryk på den.
- 8 Husk, og kontrollér de kontrolfunktioner, der forklares på de følgende sider.



ADVARSEL

Du SKAL bære sikkerhedssele, når du betjener maskiner med beskyttelsesbøjle (ROPS).

Komplet kontrol i afsnit

1

Før du starter motoren

1 Oversigt over instrumenter

Thwaites

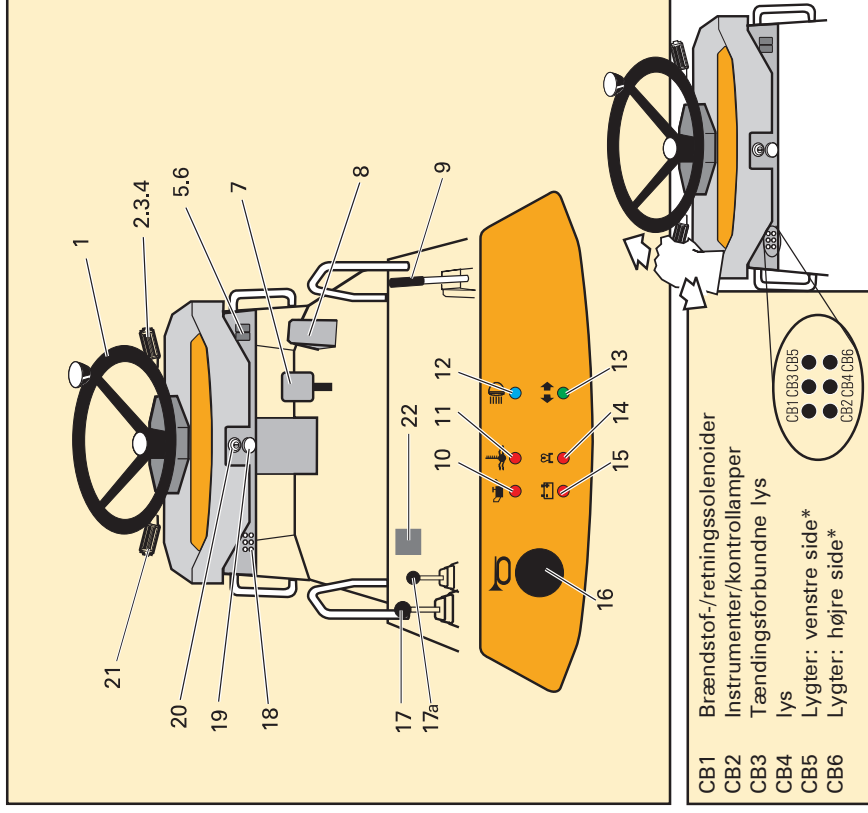

Placering af instrumenter

1. Rat.
2. Kontakt for blinklys – Stangen skubbes fremad = blink til venstre. Tilbage = blink til højre.
3. Lys: Drej om på 1 = Sidelys tændes. Drej om på 2 = Nærlys tændes.
4. Op = Overhalingsblink. Ned = Fjernlys.
5. Knap til advarselsblink.
6. Signalomskifter.
7. Fodbremse.
8. Speeder.
9. Håndbremse.
10. Kontrollampe for olietryk.
11. Kontrollampe for temperatur af kølevand.
12. Kontrollampe til fjernlys.
13. Kontrollampe til blinklys.
14. Lampe (Start).
15. Kontrollampe for batteri.
16. Horn.
17. Tippestang til lad (løfte/sænke/dreje).
- 17a. Høj tip kontrol håndtag (Høj tip model).
18. Strømafbryder (tryk ind for nulstilling).
19. Håndbremsealarm (summer).
20. Tænding.
21. Geararm – frem/tilbage (Powershuttle). Gearstang – frem/tilbage (Powershift).

Komplet kontrol i afsnit

1

Før du starter motoren

1 Betjening af instrumenter

Thwaites

Indstilling af sæde

- A - Tryk ned for at indstille sædehøjden (sædet skal være tomt). Tryk helt ned, og slip for at nulstille (sædet skal være tomt).
- B - Træk op for at skubbe sædet frem/tilbage.
- C - Træk op for at skubbe puden frem og indstille rygstøtten.

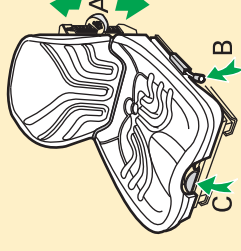

Sikkerhedssele

- Indstil selens længde, når du sidder i maskinen.
- Fastgør låsetungen i låsen.
- Træk i den del af selen, der løber gennem spændet for at stramme selen.

 Sikkerhedssele må ikke sidde løst – den skal placeres, så den sidder behageligt over hoften, ikke over maven.

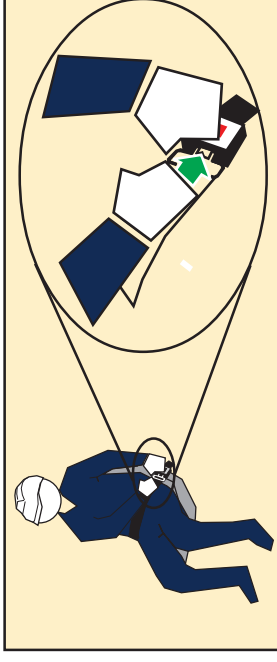

(8) - Speeder – højre fod.

- Tryk pedalen ned for at øge hastigheden.
- Løft foden fra pedalen for at sænke hastigheden.

(7) - Fodbremse – højre fod

Tryk pedalen ned for at sænke hastigheden/stoppe maskinen.

Brug venstre fod for langsom fremkørsel. Tryk ned imens du presser gaspedal, 8 med højre fod og udløs for at bevæge dumperen.

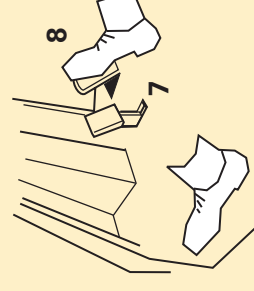

1 Komplet kontrol i afsnit

Før du starter motoren

1 Betjening af instrumenter

Thwaites

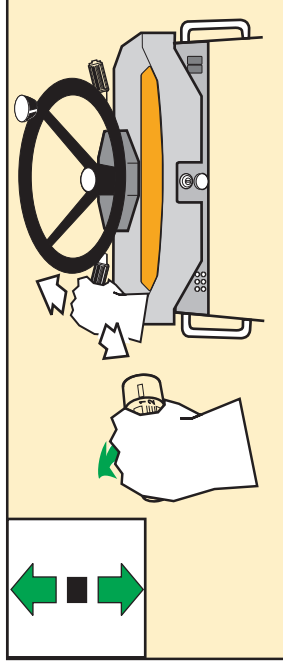

Styrearm – frem/tilbage (Powershuttle) – venstre hånd

- Skub frem for at køre fremad.
 - Styrearm i midten = neutral.
 - Træk tilbage for at køre baglæns.
- Drej greb mod uret for høj kørehastighed.
Drej greb mod uret for lav kørehastighed.

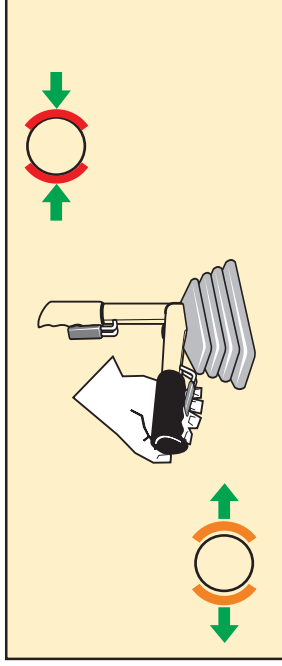

Håndbremse – højre hånd

- Bruges, når maskinen står stille (eller i nødstilfælde):
- Løft bremsegrebet for at aktivere håndbremsen.
 - Tryk på udløserknappen, og sænk grebet for at slippe håndbremsen.

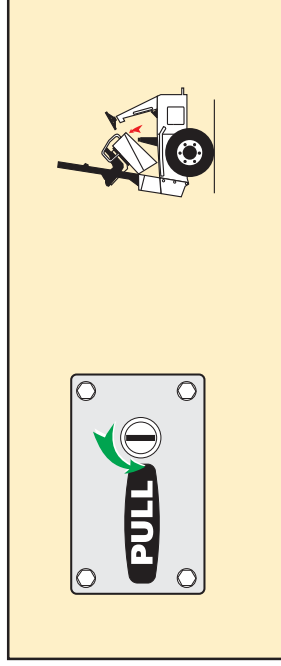

Motorhjelm – åbn/luk

- Sæt nøglen i tændingslåsen, og drej den mod uret for at låse op.
- Træk i håndtaget for at løsne, og løft motorhjelmen.
- Sænk motorhjelmen. Sørg for, at den er lukket korrekt, og lås den, før du kører.

Komplet kontrol i afsnit

1

Før du starter motoren

1 Betjening af instrumenter

Thwaites

(1) Rat – begge hænder

- Drej rattet til højre (med uret) for at dreje maskinen mod højre.
 - Drej rattet til venstre (mod uret) for at dreje maskinen mod venstre.
-  *Når du bruger ratknoppen i forbindelse med styring med én hånd ved lav hastighed, skal den anden hånd placeres på stangen ved motordækslet.*

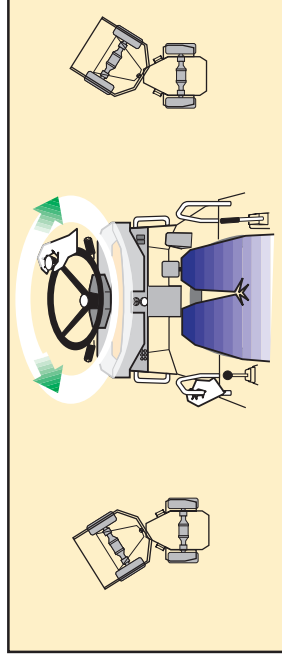

17. Tippe kontrol håndtag. (Front tip model). Venstre hånd.

- Tryk fremad for at aflæsse tip.
- Tryk tilbage for at parkere tip.

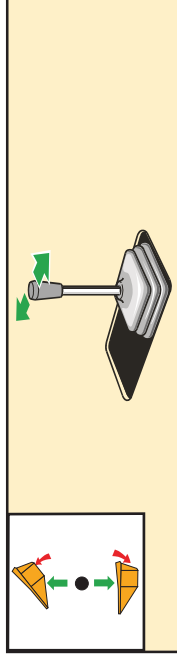

17) Tippe tang til tipning af læs (Swivel-modeller & Høj tip-modeller) – venstre hånd

- Løft tipvognen 100 mm for at slå forskydningslåsen fra.
-  *Drej tipvognen, helt sænket, for automatisk aktivering af forskydningslåsen.*
- Løft tipvognen, og skub tippe tangen til højre for at dreje tipvognen mod højre.
 - Løft tipvognen, og skub tippe tangen til venstre for at dreje tipvognen mod venstre.
 - Ved høj motorhastighed reduceres drejetiden.

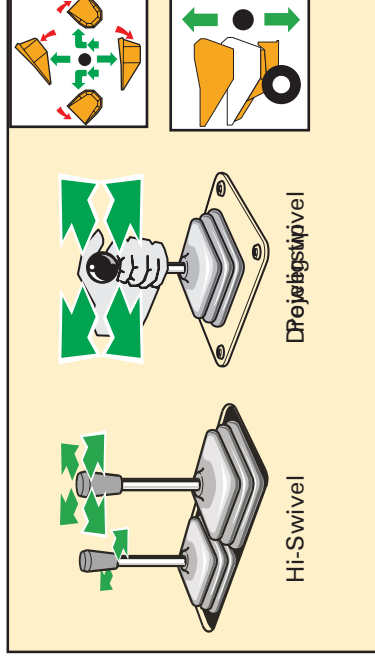

 *Laddet kan ikke bevæges, hvis der drejes på rattet (prioritetsstyring).*

(17a) Høj tip kontrol håndtag (Høj tip model). Venstre hånd.

- Tryk fremad for at løfte tip.
- Tryk tilbage for at sænke tip.

Komplet kontrol i afsnit

1

Før du starter motoren

1 Betjening af instrumenter

Thwaites

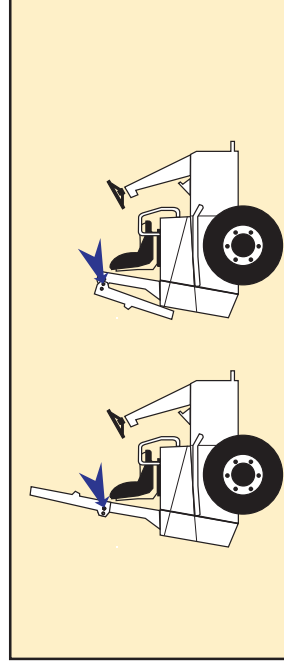

Folde beskyttelsesbøjlen (ROPS) – folde sammen og slå op

- Fjern støtterne, og træk låsestifterne ud.
- Sænk bøjlen, og sæt låsestifter og støtter på igen.
- Gentag fremgangsmåden i omvendt rækkefølge for at slå bøjlen op.
- Sørg for, at alle stifter er fastgjort, før du kører.

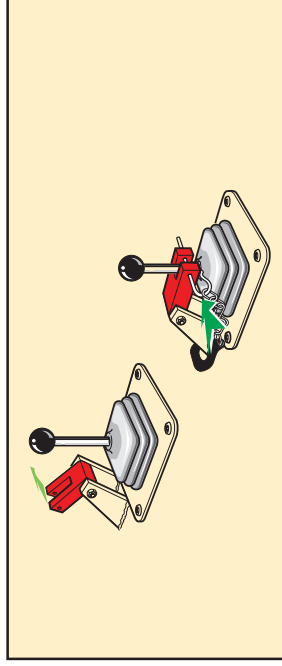

Lås til tippestang

- Før låsemekanismen ind over tippestangen, og fastgør den med låsestiften.
- Før låsemekanismen væk fra tippestangen, og fastgør låseclipsen, når den ikke er i brug.

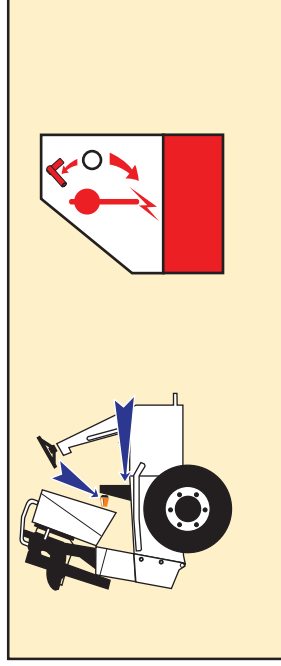

Opbevaring af signalblink

- Afbryd, og fjern signalblinket.
- Anbring signalblinket i støtten under motorhjelmen.

Ledningsadskiller til batteri (*under motorhjelmen*)

- Drej nøglen mod uret for at afbryde strømforsyningen til batteriet.

Komplet kontrol i afsnit

1

Før du starter motoren

2 Sådan startes/stoppes motoren

Thwaites

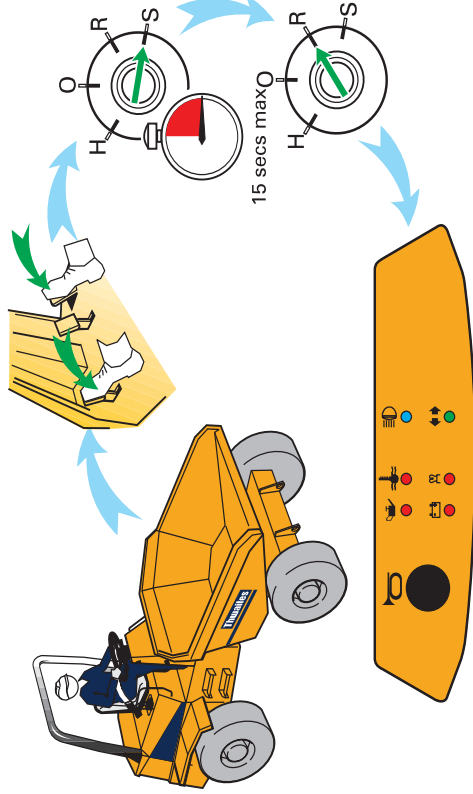

Sådan startes motoren

- Tryk speederen helt i bund og drej nøglen med uret til start (S).
- Alle kontrollamperne lyser, indtil maskinen starter.
- Det kan vare op til 15 sekunder, før motoren starter.
- Hvis motoren ikke starter inden for 15 sekunder, skal nøglen drejes om på O. Derefter skal du vente i 30 sekunder, før du drejer nøglen om på S igen.
- Når motoren starter, skal du slippe nøglen.
- (Skifter tilbage til "Run" (R)).
- Fjern foden fra pedalen, så du ikke drukner motoren.
- Koldstart
- Drej nøglen til position (H).
- Nå instrument lyset slukkes startes motor.

Sådan stoppes motoren

- Drej nøglen om på (O).



FORSIGTIG

Brug ikke uautoriserede hjælpemidler til at starte maskinen. Maskinen må ikke TRÆKES eller SKUBBES i gang.



FORSIGTIG

Hvis en af kontrollamperne ikke slukkes, skal du stoppe motoren. Drej nøglen om på "O", og find ud af, hvad der er i vejen.



ADVARSEL

Start ikke maskinen med mindre du sidder i førersædet.

2

Komplet kontrol i afsnit

Før du starter motoren

2 Kontrollér følgende funktioner

Thwaites

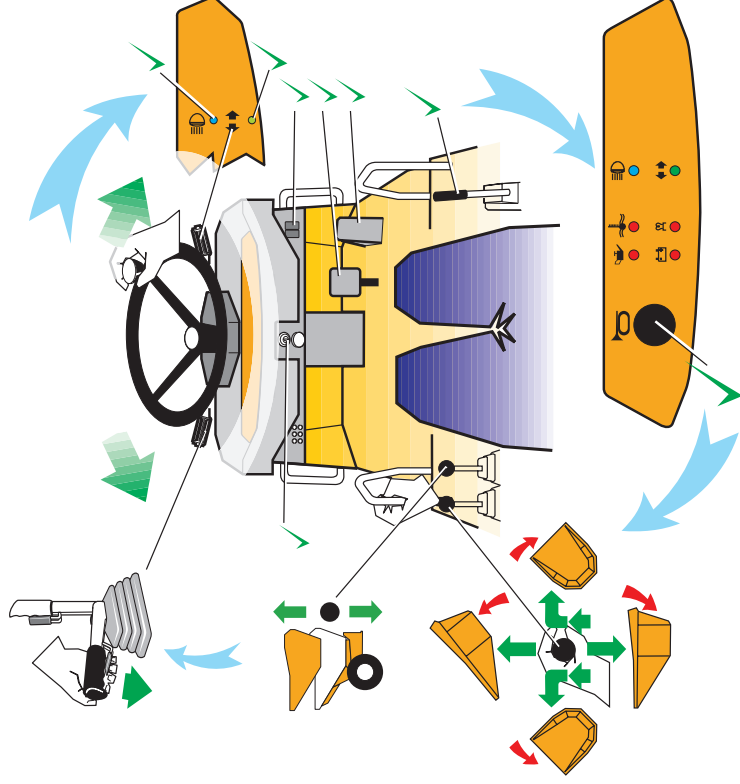

Funktionskontrol ved tændt motor

Bremser

- Fodbremsen skal føles fast
- Håndbremse

Rat

- Drej rattet fra venstre mod højre og fra højre mod venstre.

Elektronisk udstyr

- Horn.
- Bakalarm (ekstra tilbehør).
- Signalblink.
- Lys (ekstra tilbehør) –

- Sidelys
- Fjernlys
- Stoplys
- Blinklys
- Advarselsblink

Tippestang

- Løft/sænk lad.
- Drej – drej mod venstre og mod højre. (kun Swivel-modeller).
- Løft laver håndtag.
- Løfte og sænke tip. (Kun drejelig højtipp).

Komplet kontrol i afsnit

2

Før du starter motoren



2 Kørsel og sikker parkering

Thwaites

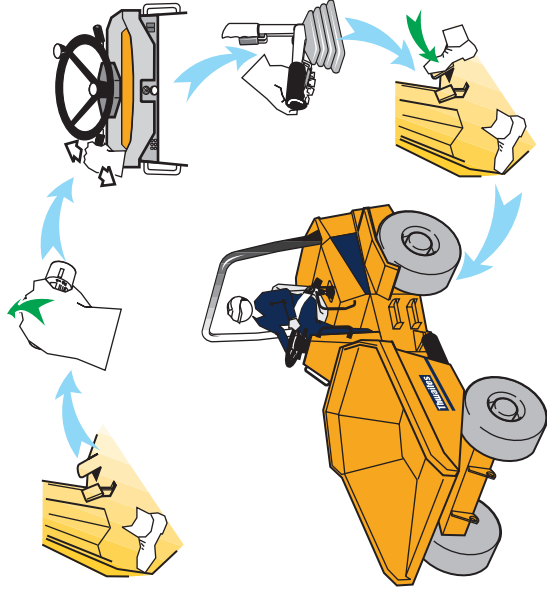

FORSIGTIG

- Førstegangsbrugere bør altid starte med fremadkørsel i frit, plant terræn.
- Der skal altid vælges et lavt gear, når føreren ikke kender maskinen.

Start og stop maskinen

- Træd koblingen i bund.
- Vælg lav kørehastighed.
- Slip koblingen.
- Vælg fremadkørsel eller bagegear.
- Slip håndbremsen. (*Maskinen kan nu køre*).
- Tryk forsigtigt på speederen, og køj.
- Hold på rattet med begge hænder.
- Fjern foden fra speederen.
- Træd forsigtigt på bremsen for at stoppe.

Ændre hastighed/retning

- Træd koblingen i bund.
- Vælg høj kørehastighed.
- Slip koblingen.
- STOP maskinen, og træk håndbremsen, før du ændrer retning (fremad/bak).

Efter betjening – sikker parkering

- Laddet skal altid være tomt, når det ikke er brug.
- Maskinen skal stå på fast og plan grund.
- Træk håndbremsen.
- Vælg frigear (neutral). (F/R og gearvælgere).
- Det hydrauliske system skal hvile i en sikker tilstand.
- Styrearmer skal sættes i frigear (neutral).
- Stands motoren, og fjern nøglen.







Komplet kontrol i afsnit

2

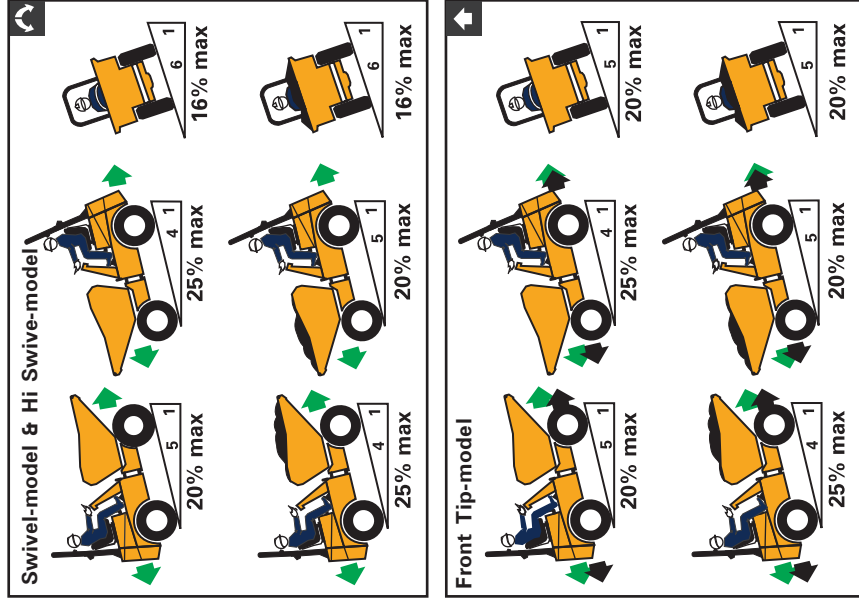
Før du starter motoren

3 

FARE

ØJEBLIKKELIGE FARE, DER VIL MEDFØRE ALVORLIG PERSONSKADE
EVENTUELT MED DØDEN TIL FØLGE**Thwaites****ARBEJDE PÅ SKRÅNINGER** Du må IKKE overskride den maksimale hældningsgrad. Du må IKKE dreje tværs over hældninger. Du må IKKE foretage pludselige opbremsninger i vådt, mudret, isglat terræn eller betjenes maskinen, når den står på løst underlag. Du må IKKE køre ned af bakke i frigeare (neutral). Anvend ikke løfte mekanismen (drejelig højtip) på blød overflade. **Check indikator.**  Køb lige op, ned eller langs med en skråning. Køb med lav hastighed, og reducer farten ved hjælp af bremsen, når du kører ned af skråninger. Træk altid håndbremsen, når du holder stille i skrående terræn. Hvis du efterlader maskinen uden opsyn, skal du blokere hjulene, så de ikke bevæger sig. Drejeladet skal altid låses i midterpositionen.**Vigtigt! Afsnit****Rigtig og forkert betjening**

3

FARE

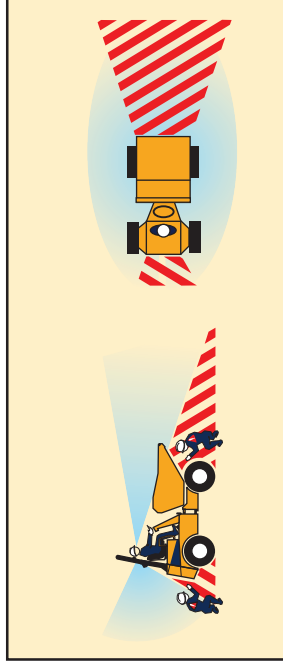
ØJEBLIKKELE FARE, DER VIL MEDFØRE ALVORLIG PERSONSKADE
EVENTUELT MED DØDEN TIL FØLGE**Thwaites****ORIENTERING**

Se om der er plads foran og bagved maskinen, før du starter den.



Vær opmærksom på blinde vinkler under brug.

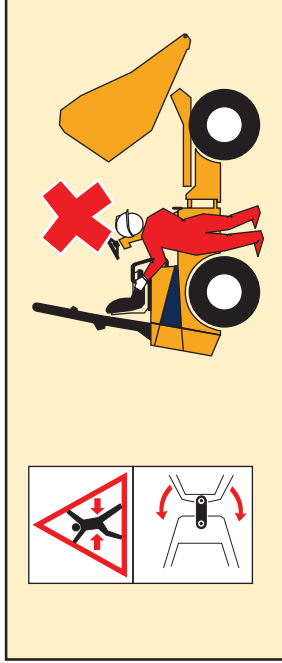

Brug hornet til at advare folk i nærheden, før du påbegynder arbejdet.

**FAREZONE**

Hold dig væk fra ledforbindelser, når motoren kører.

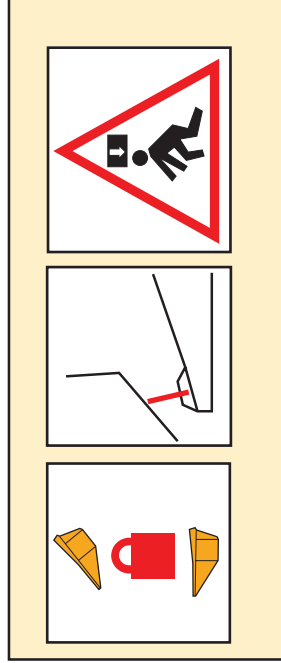

Du må aldrig betjene maskinens instrumenter, når du står ved siden af maskinen.

**ARBEJDE UNDER ET LØFTET LAD**

Før du påbegynder vedligeholdelsen, skal du låse laddet med sikkerhedslåsen.



Du må aldrig arbejde under et lad, der ikke er fastlåst.



Når du bruger laddets sikkerhedslås, skal du aktivere låsen til tippestangen. Hvis en sådan er påmonteret.

Vigtigt! Afsnit**3****Rigtig og forkert betjening**

3

ADVARSEL

FARLIG ELLER FORKERT BETJENING, DER KAN MEDFØRE ALVORLIG
PERSONSKADE EVENTUELT MED DØDEN TIL FØLGE

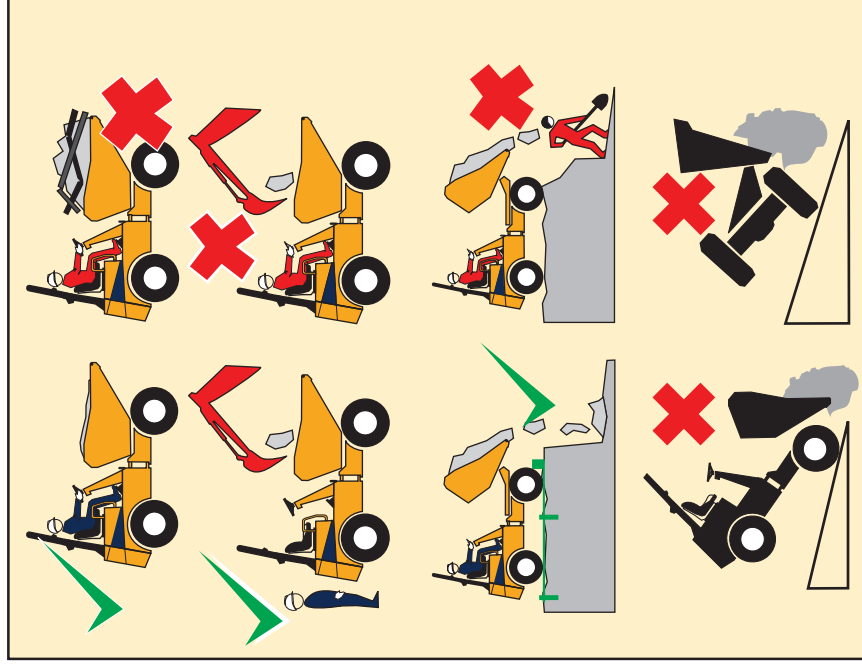
Thwaites**LÆSNING**

Maskinens maksimale last må **IKKE** overskrides.



Træk håndbremsen (**ON**), vælg frigear (**NEUTRAL**), og sluk for motoren (**OFF**), **GÅ VÆK FRA MASKINEN**.



Fjern skidt og snavs fra instrumenterne.



Sørg for, at læsset er **SIKKERT, STABILT** og **LAVT**, og at du har et godt udsyn.



Reducér nyttelasten, medmindre der er tale om flydende last.

AFSLÆSNING

Brug **STOPPLANKER** og **STØTTEVÆGGE** ved udgravninger.



Du må **IKKE** tippe laddet, hvis læsset klæber.



Du må **IKKE** læsse af, når du arbejder på skrånende terræn.

Vigtigt! Afsnit**3****Rigtig og forkert betjening**











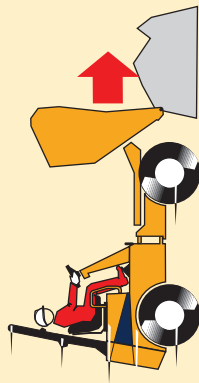

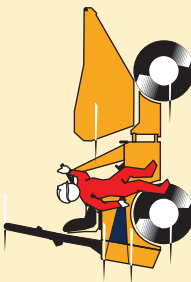
3 

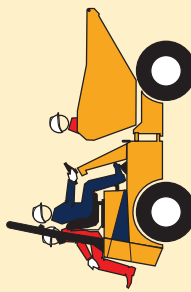
ADVARSEL

FARLIG ELLER FORKERT BETJENING, DER KAN MEDFØRE ALVORLIG
PERSONSKADE EVENTUELT MED DØDEN TIL FØLGE

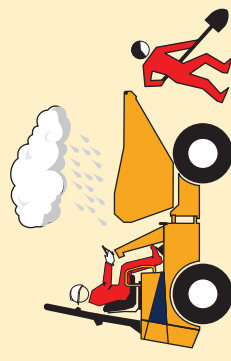
Thwaites

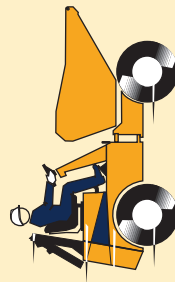
KØRSEL

		Du må IKKE køre med tippet lad (bulldozer).			Du må ALDRIG stå af, mens maskinen er i bevægelse.
		Du må IKKE medtage passagerer.			Undgå lukkede arbejdsområder – udstødningsskaber og støj kan være skadelig.
		Undgå farlige arbejdsforhold – menneskevrimmel, dårligt vejr, is, osv.			Du må IKKE køre med sammenfoldet beskyttelsesbøjle.

Vigtigt! Afsnit

3

Rigtig og forkert betjening

3

ADVARSEL

FARLIG ELLER FORKERT BETJENING, DER KAN MEDFØRE ALVORLIG PERSONSKADE EVENTUELT MED DØDEN TIL FØLGE

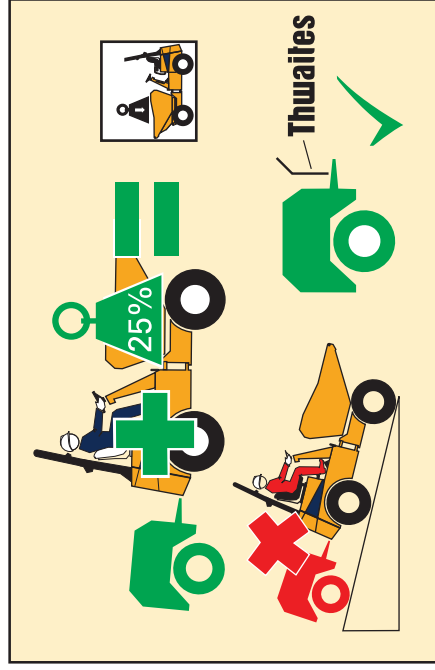
Thwaites**BRUG AF TRAILER**

Mindst 25% af maskinens nyttelast skal placeres i tipvognen som ballast.

Bruttovægten af det, der skal slæbes, plus ballastvægten må **IKKE** overstige den nyttelast, der er angivet for maskinen.



Du må **IKKE** overskride anhængertrækkets maksimale trækvevne eller lodrette last.



Der må ikke trækkes læs i skrående terræn.

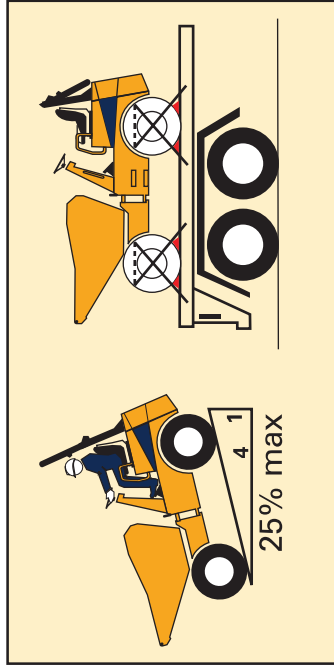

Du skal altid bruge den godkendte trækrog fra Thwaites.

**TRANSPORT AF DUMPEREN**

Bak langsomt maskinen op på en passende trailer.



Du må **IKKE** køre forlæns op ad rampen.



Træk håndbremsen.

Stand motoren.

Bloker hjulene (for at undgå bevægelse).

Lås chassiset med låsestangen.

Fastgør maskinen til traileren.

Sørg for, at belastningen er lovlig (højde/vægt).

Vigtigt! Afsnit **3**

Rigtig og forkert betjening

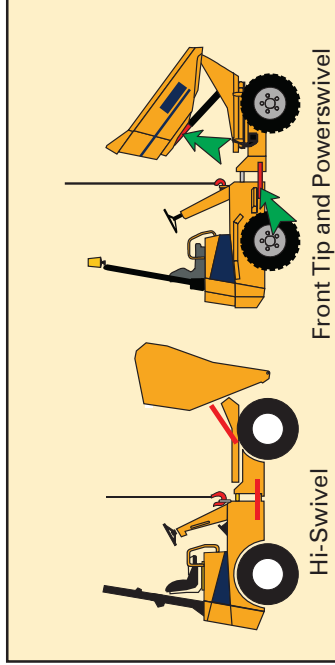
3**ADVARSEL****FARLIG ELLER FORKERT BETJENING, DER KAN MEDFØRE MINDRE PERSON- ELLER TINGSKADE****Thwaites**

Hi-Swivel

Front Tip and Powerswivel

**LØFTE DUMPEREN**

Tip laddet helt frem.

Anbring låseskinnen over tippedulligerstangen, og før ladet tilbage, indtil det stoppes af skinnen

Lås chassiset med låsestangen.

Løft maskinen ved hjælp af øjet midt på maskinen.

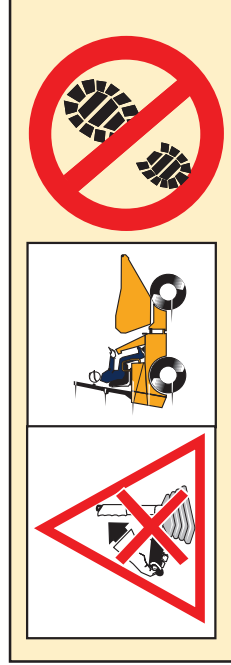
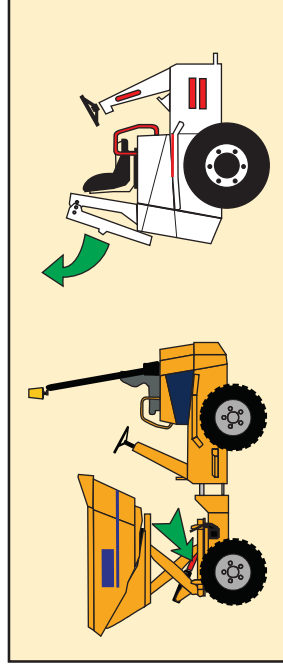
**SKRÅENDE TERRÆN**Du må **IKKE** træde på stopplanker og støttevægge.**HÅNDBREMSE**Du må **IKKE** trække i håndbremsen, hvis dumperen bevæger sig – medmindre, der er tale om et nødstilfælde.**SAX LIFT.**

For at fastgøre ladet i løftet position skal du placere låseskinnen over løfteudliggerstangen

HÆNGSLET BESKYTTELSBØJLE (ROPS)

Brug gribehåndtag, skridsikret underlag (hvis påmonteret) og trinene, når du står på maskinen og ønsker at sænke beskyttelsesbøjlen (ROPS).

Undgå våde overflader.

**Vigtigt! Afsnit****Rigtig og forkert betjening**

3**ADVARSEL**

FARLIG ELLER FORKERT BETJENING, DER KAN MEDFØRE MINDRE PERSON- ELLER TINGSKADE

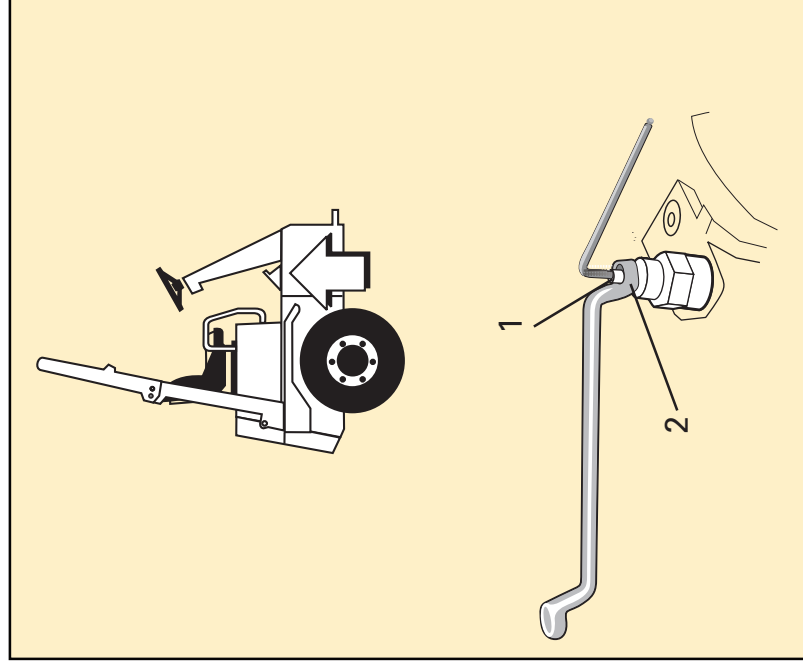
Thwaites**ADVARSEL : MASKIN RENOVERING.**

I forbindelse med buksering af Dumperen, skal Højtrykket tages af den Hydrostatiske pumpe.

Se nedenstående:

På den venstre side af pumpen under gulvpanelet er der en Højtryks kontrol ventil,- en for oven og en for neden.

For at åbne pumpen følg nedenstående procedure:

For at aktivere den Hydrostatiske Transmissions omløb:

- Løs låsemøtrik (2)
- Skru Fødeskrue (1) indtil olien flyder over ved møtrik (2)
- Luk Møtrik (2)
- Efter at maskinen er serviceret ,- samme procedure, modsat.



BUKSERING AF DUMPEREN:

- Buksering af dumperen, må ikke overstige 2 Km./ Time
- Bukserings distancen må ikke overstige 1 Km.

Vigtigt! Afsnit**Rigtig og forkert betjening**

4 Maskinfejl – fejlfinding, som du selv kan udføre

Thwaites



Problem	Årsag	Løsning
Motoren kan ikke starte.	Ledningsadskilleren står på OFF. Batterispændingen er for lav. Forkert brændstoffilter. Det elektriske stop på brændstoftumpen er defekt. Strømafbryderen er udløst.	Skift til ON. Kontrollér batteriet og forbindelserne Kontrollér brændstofdiveauet og forbindelserne. Kontrollér forbindelserne Nulstil (tryk for nulstilling).
Fuldstændigt tab af elektriske funktioner	"Maxi-sikring" sprængt	Udbedr den elektriske fejl, og udskift sikringen
"Maxi-sikring" sprængt	Defekt startmotor/solenoider (Strøm trukket af solenoider overstiger 25 A) Kortslutning i hovedstrømforsyning eller kabler til startsolenoide	Udskift startmotor/-solenoider og "Maxi-sikring" (udskift kun med en sikring med 30 A) Find og reparer
Motoren starter og stopper.	Brændstof- eller luffilteret er blokeret. Der er luft i brændstoftsystemet.	Skift brændstof- eller luffilter. Kontrollér brændstoftilførslen.
Der kommer sort røg ud af motoren.	Luffilteret er tilstoppet (indikatoren lyser rødt). Brændstoftsystemet er defekt. Forkert brændstof.	Skift eller rens luffilteret. Kontakt en Thwaites-forhandler. Skift brændstof og filter.
 Olietryk i motor.  Høj motor- temperatur.  Ustabil vekselstrømsgenerator.	Olietrykket er for lavt. Køleren er tilstoppet. Der er ikke nok kølevæske. Remmen er defekt eller løs.	Påfyld mere motorolie. Rens køleren. Påfyld mere kølevæske. Justér eller skift remmen til vekselstrømsgeneratoren.

Kontrollér altid kontrollamper og strømafbrydere.

4 Tekniske specifikationer for Power Swivel & Hi Swivel

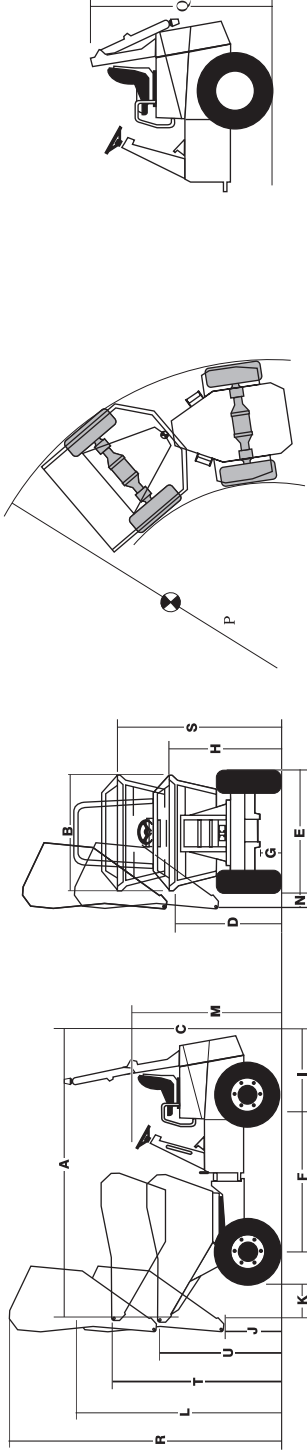
Thwaites





Mål (mm)	3,5 T	4,5 T	Hi-Sw	Vægt (kg)	3,5 T	4,5 T	Hi-Sw	Støj
A. Længde	4010	4107	3972	Uden læs				Luftbåret (10 m)  Operatør 
B. Bredde	1750	1859	1770	Frontaksel	975	990	1100	
C. Højde (ROPS & signalblink)	3140	3210	3140	Bagaksel	1670	1755	1780	
D. Højde på tipvogn	1520	1595	1600	I alt	2645	2745	2880	
E. Bredde over hjul	1770	1910	1750	Angivet nyttelast	3500	4500	3000	
F. Hjulbase	1930	1979	1979	Med læs				
G. Fri højde fra jorden	280	310	280	Frontaksel	4120	5100	3840	
H. Højde på læs i tipvogn	1600	1710	1650	Bagaksel	2025	2145	2040	
I. Bagaksel	1130	1130	1130	I alt	6145	7245	5880	
J. Fri højde ved aflæsning	1110	1068	1260	Trækstang (maks.)				
K. Fri højde fra hjul ved aflæsning	530	422	361	Trækævne	2625	3375	2250	
L. Aflæsningshøjde (lad)	3290	3408	3440	Lodret belastning	250	800	580	
M. Maks. højde uden ROPS	2013	2040	2013	Dæktryk				
N. Friområde på siden af aflæsning	190	220	220	Bar (psi) Forhjul	4.2(62)	4.8(71)	4.2(62)	
O. Friområde på siden af aflæsning	8	8.4	8	Baghjul	2.2(32)	2.7(40)	2.2(32)	
P. Frigang, hjul (m)	8	8.4	8					
Q. Højde sammenfoldet ROPS)	2120	2180	2120					
R. Max. højde ved løftet tip (vandret niveau)			4030					
S. Højde ved løftet tip (vandret niveau)			2240					
T. Højde til tip - aflæsningskant (vandret niveau)			2170					
U. Fri højde ved aflæsning			1850					

Typiske vibrationsniveauer – hele kroppen 0,7 – 0,8 m/s². Hånd/arm mindre end 2,5 m/s².

4 Tekniske specifikationer for Front Tip

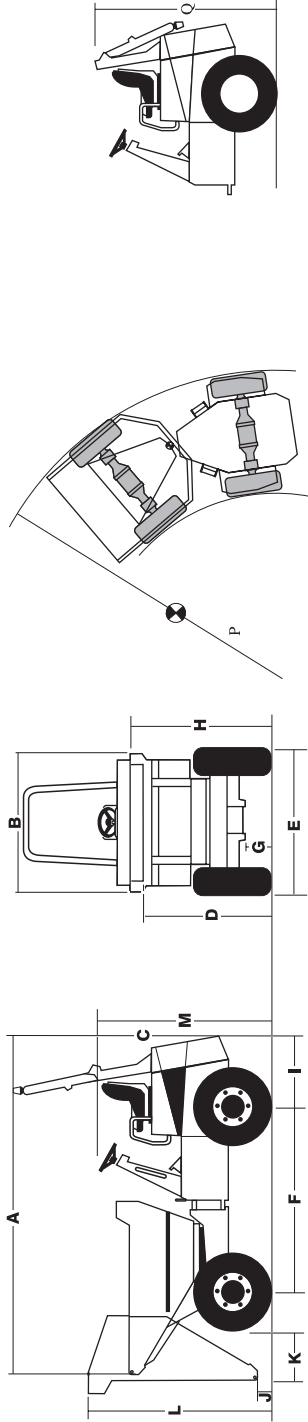
Thwaites



Mål (mm)	3 T	4 T	Vægt (kg)	3 T	4 T	Støj
A. Længde	3848	3848	Uden læs			Luftbåret (10 m) 
B. Bredde	1930	1980	Frontaksel	735	730	
C. Højde (ROPS & signalblink)	3140	3213	Bagaksel	1670	1795	
D. Højde på tipvogn	1447	1467	I alt	2405	2525	
E. Bredde over hjul	1857	1859	Angivet nyttelast	3260	4067	
F. Hjulbase	1930	1979	Med læs			
G. Fri højde fra jorden	280	310	Frontaksel	3260	4067	
H. Højde på læs i tipvogn	1470	1600	Bagaksel	2145	2558	
I. Bagaksel	1130	1130	I alt	5005	6525	
J. Fri højde ved aflæsning	205	365	Trækstang (maks.)			
K. Fri højde fra hjul ved aflæsning	620	596	Trækevne	2250	3000	
L. Aflæsningshøjde (lad)	2130	2210	Lodret belastning	580	800	
M. Maks. højde uden ROPS	2013	2040	Dæktryk			
P. Frigang, hjul (m)	9,3	9,5	Bar (psi) Forhjul	3,4(50)	3,5(51)	
Q. Højde (sammenfoldet ROPS)	2120	2180	Baghjul	2,0(29)	3,0(44)	

Typiske vibrationsniveauer – hele kroppen 0,7 – 0,8 m/s². Hånd/arm mindre end 2,5 m/s².

4 Daglig/ugentlig vedligeholdelse

Thwaites

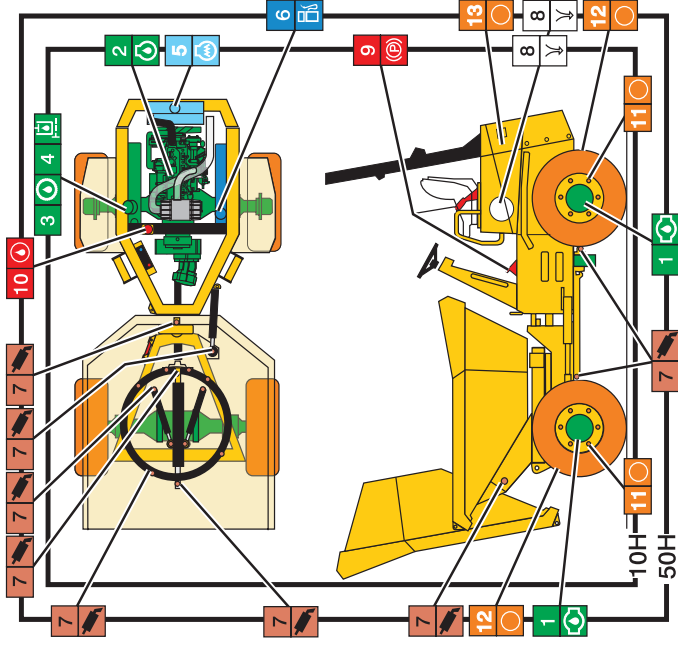

	AKSELolie	1	Terrac Super Transmission S
	MOTORolie	2	Vanellus C5 Global
	TRANSMISSION OLIE	3	Bartran HV46
	HYDRAULISK OLIE	4	Bartran HV46
	KØLERVÆSKENIVEAU	5	H ₂ O + 33% FROSTVÆSKE
	BRÆNDSTOF NIVEAU	6	DIESEL
	FEDT	7	Påfør alle steder
	LUFTRENSER	8	Kontrollér kontrollampe
	BREMSE	9	Kontroller håndbremsen og fodbremsen
	BREMSEOLIE	10	BP Bartran HV32
	HJUL MØTRIKKER	11	271 Nm
	DÆKTRYK	12	Se Tekniske specifikationer
	KILEREM	13	Tilstand/spænding

Denne maskine skal til eftersyn efter de første 50 timer

Almindelige serviceintervaller: 250 timer 500 timer 1000 timer 2000 timer

Kontakt din lokale Thwaites-distributør eller besøg Thwaites på adressen www.thwaitesdumpers.co.uk for flere oplysninger.